

ESOTERIC

F-05

Integrated Amplifier

BEDIENUNGSANLEITUNG 3

MANUALE DI ISTRUZIONI 29

	CAUTION RISK OF ELECTRIC SHOCK DO NOT OPEN	
<p>VORSICHT: VERMEIDEN SIE DAS RISIKO EINES STROMSCHLAGS. ENTFERNEN SIE NICHT DIE ABDECKUNG (ODER RÜCKSEITE). DIE BAUTEILE IM GERÄTEINNEREN BEDÜRFEN NICHT DER WARTUNG DURCH DEN NUTZER. WENDEN SIE SICH IM WARTUNGS-/REPARATURFALL AN DEN QUALIFIZIERTEN SERVICE.</p>		



Das Blitzsymbol mit Pfeilspitze in einem gleichseitigen Dreieck weist den Benutzer auf das Vorhandensein einer nicht isolierten „gefährlichen elektrischen Spannung“ im Geräteinneren hin, deren Stärke ausreichen kann, um für Personen ein Stromschlagrisiko darzustellen.



Das Ausrufezeichen in einem gleichseitigen Dreieck weist den Benutzer auf wichtige Bedienungs- und Wartungs- (Reparatur-) Anweisungen in den Dokumentationen hin, die dem Produkt beiliegen.

WARNUNG: ZUR VERMEIDUNG VON BRAND ODER STROMSCHLAG DARF DIESES GERÄT NICHT REGEN ODER FEUCHTIGKEIT AUSGESETZT WERDEN.

WICHTIGER HINWEIS

- ENTFERNEN SIE NICHT DAS GEHÄUSE, UM DIE INTERNE ELEKTRONIK FREIZULEGEN. IM GERÄTEINNEREN BEFINDEN SICH KEINE BAUTEILE, DEREN WARTUNG VOM NUTZER VORZUNEHMEN IST.
- SOLLTEN FUNKTIONSTÖRUNGEN AUFTRETEN, KONTAKTIEREN SIE DEN HÄNDLER, BEI DEM SIE DAS GERÄT ERWORBEN HABEN UND BITTEN SIE UM EINEN SERVICETERMIN. VERWENDEN SIE DAS PRODUKT ERST WIEDER, WENN DIE REPARATUR DURCHGEFÜHRT WURDE.
- DIE VERWENDUNG VON BEDIENELEMENTEN, EINSTELLUNGEN SOWIE DAS ABWEICHEN VON DEN IN DIESEM HANDBUCH BESCHRIEBENEN VERFAHRENSWEISEN KANN ZU GESUNDHEITSGEFÄHRDENDER STRAHLENBELASTUNG FÜHREN.

Europamodell



Dieses Produkt entspricht den Anforderungen europäischer Richtlinien sowie anderen Verordnungen der Kommission.

WICHTIGER HINWEIS

Änderungen oder Modifikationen, die nicht ausdrücklich von der die Konformität zertifizierenden Stelle genehmigt sind, können zum Erlöschen der Betriebserlaubnis führen.

WICHTIGE SICHERHEITSHINWEISE (Fortsetzung)

- 1) Lesen Sie diese Hinweise.
- 2) Bewahren Sie diese Anweisungen auf.
- 3) Beachten Sie alle Warnungen.
- 4) Befolgen Sie alle Anweisungen.
- 5) Elektrische Geräte sollten nie in der Nähe von Wasser betrieben werden.
- 6) Verwenden Sie zum Reinigen stets ein trockenes Tuch.
- 7) Achten Sie darauf, dass Belüftungsöffnungen nicht verdeckt sind. Beachten Sie bei der Installation die entsprechenden Anweisungen des Herstellers.
- 8) Vermeiden Sie Aufstellungsorte in der Nähe von Wärmequellen, wie Heizkörpern, Wärmespeichern, Öfen, Herden oder anderen Geräten (inklusive Verstärkern), die Wärme abstrahlen.
- 9) Umgehen Sie nie die Sicherheitsfunktionen eines verpolungssicheren oder geerdeten Steckers. Verpolungssichere Stecker besitzen zwei Stromkontakte, von denen einer breiter ist als der andere. Geerdete Stecker (Schutzkontaktstecker) besitzen zwei Stromkontakte sowie einen dritten Erdungskontakt. Beide Steckerausführungen dienen der Sicherheit. Falls der vorhandene Stecker nicht in die verwendete Steckdose passt, lassen Sie den Stecker durch einen Elektriker austauschen.
- 10) Achten Sie insbesondere im Bereich von Steckern, Steckdosen sowie dem Netzkabelausschluss/-anschluss darauf, dass nicht auf das Netzkabel getreten oder das Kabel eingeklemmt werden kann.
- 11) Verwenden Sie nur vom Hersteller zugelassene Zubehörartikel.

- 12) Verwenden Sie ausschließlich vom Hersteller empfohlene oder beim Gerätekauf erworbene Rollwagen, Halterungen, Stative, Tische usw. Achten Sie bei Verwendung eines Rollwagens darauf, dass Wagen und Gerät nicht umfallen und Sie verletzen.



- 13) Trennen Sie Ihr Audiosystem während eines Gewitters oder längerer Nichtverwendung vom Spannungsnetz.
 - 14) Überlassen Sie alle Reparaturen/Wartungsarbeiten qualifiziertem Fachpersonal. Reparatur oder Wartung sind erforderlich, wenn eine Beschädigung jeglicher Art vorliegt. Beispielsweise, wenn das Netzkabel oder der Netzstecker beschädigt sind, Flüssigkeit oder Gegenstände ins Geräteinnere gelangt sind, das Gerät Regen oder Feuchtigkeit ausgesetzt war, nicht mehr ordnungsgemäß funktioniert oder fallen gelassen wurde.
- Es wird auch dann ein geringer Ruhestrom aus dem Netz bezogen, wenn sich der POWER- oder STANDBY/ON-Schalter nicht in der ON-Position befindet.
 - Der Netzstecker dient als Verbindungs-/Trennglied zur Spannungsversorgung. Achten Sie darauf, dass er stets in einwandfreiem Zustand ist.
 - Achten Sie bei der Verwendung von Kopfhörern auf Ihr Gehör. Zu hoher Schalldruck von Ohr- oder Kopfhörern kann Hörschäden oder Hörverlust verursachen.

WARNUNG

Der Netzstecker von „Class I“-Produkten besitzt einen Schutzkontakt. Achten Sie darauf, dass die verwendete Wandsteckdose geerdet ist (Schutzkontaktsteckdose).

WICHTIGER HINWEIS

- Vermeiden Sie die Einwirkung von Tropf- oder Spritzwasser.
- Stellen Sie niemals Vasen oder andere mit Flüssigkeiten gefüllte Gefäße auf das Gehäuse.
- Eine Installation in geschlossenen Regalsystemen oder ähnlichen Möbelstücken ist nicht zulässig.
- Wählen Sie einen Betriebsort in der Nähe der Wandsteckdose, so dass der Netzstecker jederzeit zugänglich ist.
- Falls Batterien (inklusive Akkupack oder austauschbare Trockenbatterien) zum Einsatz kommen, setzen Sie diese nicht direkter Sonne, Feuer oder großer Hitze aus.
- ACHTUNG bei Verwendung von Lithium-Batterien: bei inkorrekt vorgenommenem Batteriewechsel besteht Explosionsgefahr. Ersetzen Sie verbrauchte Batterien ausschließlich durch frische des gleichen oder gleichwertigen Typs.



Sicherheitshinweise zum Umgang mit Batterien

Bei missbräuchlicher Verwendung können Batterien bersten oder auslaufen, wodurch Brände, Verletzungen oder Flecken auf Gegenständen in unmittelbarer Nähe verursacht werden können. Bitte lesen und beachten Sie die folgenden Sicherheitshinweise sorgfältig.

- Achten Sie beim Einsetzen der Batterien auf deren korrekte Polarität: (⊕) kennzeichnet den Pluspol und (⊖) den Minuspol.
- Verwenden Sie ausschließlich Batterien des gleichen Typs. Verwenden Sie niemals unterschiedliche Batterietypen zusammen.
- Falls die Fernbedienung über einen längeren Zeitraum (länger als einen Monat) nicht verwendet wird, entfernen Sie die Batterien aus dem Batteriefach, um Schäden durch auslaufende Batterieflüssigkeit zu vermeiden.
- Falls Batterien ausgelaufen sein sollten, reinigen Sie das Batteriefach sorgfältig, und ersetzen Sie defekte Batterien durch frische.
- Verwenden Sie stets den zulässigen Batterietyp. Verwenden Sie niemals verbrauchte Batterien zusammen mit neuen oder Batterien unterschiedlichen Typs.
- Erhitzen oder zerlegen Sie Batterien nicht und entsorgen Sie alte Batterien nicht, indem Sie sie verbrennen oder in ein Gewässer werfen.
- Um Auslaufen oder Bersten zu vermeiden, transportieren und lagern Sie Batterien stets so, dass sie keinen Kontakt mit anderen metallischen Gegenständen haben, die einen Kurzschluss verursachen könnten.
- Versuchen Sie niemals Batterien aufzuladen, die nicht ausdrücklich als wiederaufladbar gekennzeichnet sind.

Für Kunden in Europa

Entsorgung von elektrischen sowie elektronischen Altgeräten und Batterien

- a) Sofern ein Produkt, die Verpackung und/oder die begleitende Dokumentation durch das Symbol einer durchgestrichenen Abfalltonne gekennzeichnet ist, unterliegt dieses Produkt den europäischen Richtlinien 2002/96/EC und/oder 2006/66/EC sowie nationalen Gesetzen zur Umsetzung dieser Richtlinien. 
- b) Diese Richtlinien und Gesetze schreiben vor, dass Elektro- und Elektronik-Altgeräte sowie Batterien und Akkus nicht in den Hausmüll (Restmüll) gelangen dürfen. Um die fachgerechte Entsorgung, Aufbereitung und Wiederverwertung sicherzustellen, sind Sie verpflichtet, Altgeräte und entladene Batterien/Akkus an den dafür vorgesehenen Orten zu entsorgen.
- c) Durch die ordnungsgemäße Entsorgung solcher Geräte, Batterien und Akkus leisten Sie einen Beitrag zur Einsparung wertvoller Rohstoffe und verhindern potenziell schädliche Auswirkungen auf die Gesundheit der Allgemeinheit und die Umwelt, die durch falsche Abfallentsorgung entstehen können. Die Entsorgung ist für Sie kostenlos.
- d) Falls der Gehalt an Blei (Pb), Quecksilber (Hg) und/oder Cadmium (Cd) in Batterien/Akkus die in der Richtlinie zur Batterieentsorgung (2006/66/EC) angegebenen, zulässigen Höchstwerte übersteigen, wird die Bezeichnung des entsprechenden chemischen Elements oder der Elemente unterhalb der durchgestrichenen Abfalltonne angegeben.  **Pb, Hg, Cd**
- e) Weitere Informationen zur Wertstoffsammlung und Wiederverwertung von Altgeräten, Batterien und Akkus erhalten Sie bei Ihrer Stadtverwaltung, dem für Sie zuständigen Abfallentsorgungsunternehmen oder der Verkaufsstelle, bei der Sie das Produkt erworben haben.

MEXCEL is a registered trademark of Mitsubishi Cable Industries, Ltd. in Japan and other countries.

ESOTERIC is a trademark of TEAC CORPORATION, registered in the U.S. and other countries.

Alle anderen Firmen- und Produktnamen sowie Logos in diesem Dokument sind Warenzeichen oder eingetragene Warenzeichen ihres jeweiligen Eigentümers.

Danke, dass Sie sich für dieses Esoteric-Produkt entschieden haben.

Lesen Sie diese Anleitung bitte sorgfältig, um den gesamten Leistungsumfang des F-05 nutzen zu können. Bewahren Sie die Anleitung anschließend, zusammen mit der Garantiekarte, an einem sicheren Ort auf, so dass Sie jederzeit griffbereit sind.

WICHTIGE SICHERHEITSHINWEISE	3
Vor der ersten Inbetriebnahme	6
Sicherheitshinweise	7
Anschlüsse	8
Anschließen der Lautsprechersysteme	10
Hinweise zu den Schutzschaltungen.....	11
Verwendung als Vorverstärker	12
Verwendung als Endstufe.....	12
Hinweise zur Fernbedienung	13
Bedienelemente und deren Funktion (F-05).....	14
Bei Verwendung von Kopfhörern	15
Bedienelemente und deren Funktion (Fernbedienung).....	16
Grundlegende Bedienung	17
Einstellungen.....	21
Einstellmenü 1.....	22
Einstellmenü 2.....	23
Einstellmenü 3.....	24
Wiederherstellen der Werkseinstellungen	25
Hilfe bei Funktionsstörungen	26
Technische Daten	27
Geräteansichten und Maße.....	28

Lieferumfang

Vergewissern Sie sich, dass alle nachfolgend genannten Zubehörartikel mitgeliefert wurden. Sollte ein Teil des Zubehörs fehlen oder beschädigt sein, wenden Sie sich bitte an den Händler, bei dem Sie Ihren F-05 erworben haben.

- Netzkabel × 1
- Fernbedienung (RC-1301) × 1
- Batterien für die Fernbedienung (AAA) × 2
- Filzpolster* × 4
- Bedienungsanleitung (dieses Dokument) × 1
- Garantiekarte × 1

*Bringen Sie die mitgelieferten Filzpolster unter den Standfüßen an, um etwaige Beschädigungen der Aufstellfläche zu vermeiden.

- Stellen Sie den F-05 auf einen stabilen Untergrund, in der Nähe des Audiosystems, mit dem er betrieben werden soll.
- Installieren Sie den F-05 nicht an Orten, die sehr warm werden können. Hierzu zählen Orte, die direkter Sonne, der Einwirkung von Heizkörpern, Heizlüftern, Öfen oder anderen Wärmequellen ausgesetzt sind. Darüber hinaus sollte der F-05 niemals auf anderen Verstärkern oder Geräten, die Wärme erzeugen, platziert werden.
- Vermeiden Sie Betriebsorte mit erhöhtem Staubaufkommen oder solche, die Erschütterungen, Kälte sowie Feuchtigkeit ausgesetzt sind.
- Achten Sie bei der Installation auf ausreichenden Belüftungsabstand. Der Abstand zu Wänden und anderen Geräten sollte mindestens 20 cm betragen. Treffen Sie bei Rack- oder Regalmontage entsprechende Vorkehrungen zur Vermeidung von Überhitzung, indem Sie einen Mindestabstand von 20 cm über und 10 cm hinter dem F-05 einhalten. Bei Nichteinhaltung dieser Mindestabstände kann es zu einem Hitzestau kommen, der schlimmstenfalls einen Brand auslöst.
- Installieren Sie den Verstärker niemals mit der Vorderseite oder einem Seitenteil nach oben.
- Stellen Sie niemals Gegenstände, insbesondere keine CDs, CD-Rs, LPs sowie Audiokassetten, auf den F-05, decken Sie ihn nicht mit Tüchern ab und platzieren Sie ihn nicht auf Polstern, Matratzen oder Hochflorteppichen.
- Bewegen Sie den F-05 nicht während des Betriebs.
- Seien Sie beim Anheben und Bewegen des F-05 vorsichtig, um Verletzungen aufgrund des hohen Gewichts zu vermeiden. Bitten Sie gegebenenfalls jemanden um Hilfe.
- Die Spannung, an der Sie den F-05 betreiben, muss mit der auf der Geräterückseite angegebenen Betriebsspannung übereinstimmen. Kontaktieren Sie im Zweifelsfall einen Elektrofachmann.
- Öffnen Sie nicht das Gehäuse, da dies Schäden an der Elektronik oder einen Stromschlag verursachen kann. Falls ein Fremdkörper ins Geräteinnere eingedrungen ist, kontaktieren Sie Ihren Fachhändler.
- Ziehen Sie stets den Stecker aus der Wandsteckdose, ziehen Sie niemals am Netzkabel.

Pflegehinweise

Verwenden Sie zum Reinigen der Gehäuseoberfläche des F-05 ein weiches, trockenes Tuch.

Hartnäckige Verschmutzungen entfernen Sie mithilfe eines weichen, leicht angefeuchteten, jedoch gut ausgewrungenen Tuchs.

⚠ Aus Sicherheitsgründen sollte vor dem Reinigen der Netzstecker gezogen werden.

- Sprühen Sie niemals Flüssigkeiten direkt auf den Verstärker.
- Verwenden Sie zum Reinigen niemals chemisch behandelte Tücher, Verdüner oder ähnliche Substanzen, da diese das Gehäuse beschädigen können.
- Vermeiden Sie längeren Kontakt von Gummi- sowie Kunststoffmaterialien mit dem Gehäuse, da dies die Gehäuseoberfläche beschädigen kann.

Vorsichtsmaßnahmen beim Herstellen der Verbindungen

- Verbinden Sie die Komponenten Ihres Systems mit dem Spannungsnetz, nachdem alle anderen Anschlüsse vorgenommen wurden.
- Lesen und beachten Sie die Hinweise in den Bedienungsanleitungen aller verwendeten Komponenten.
- Vermeiden Sie Brummeinstreuung, indem Sie Audio-Signalkabel nicht mit Netz- oder Lautsprecherkabeln in einem Strang bündeln.

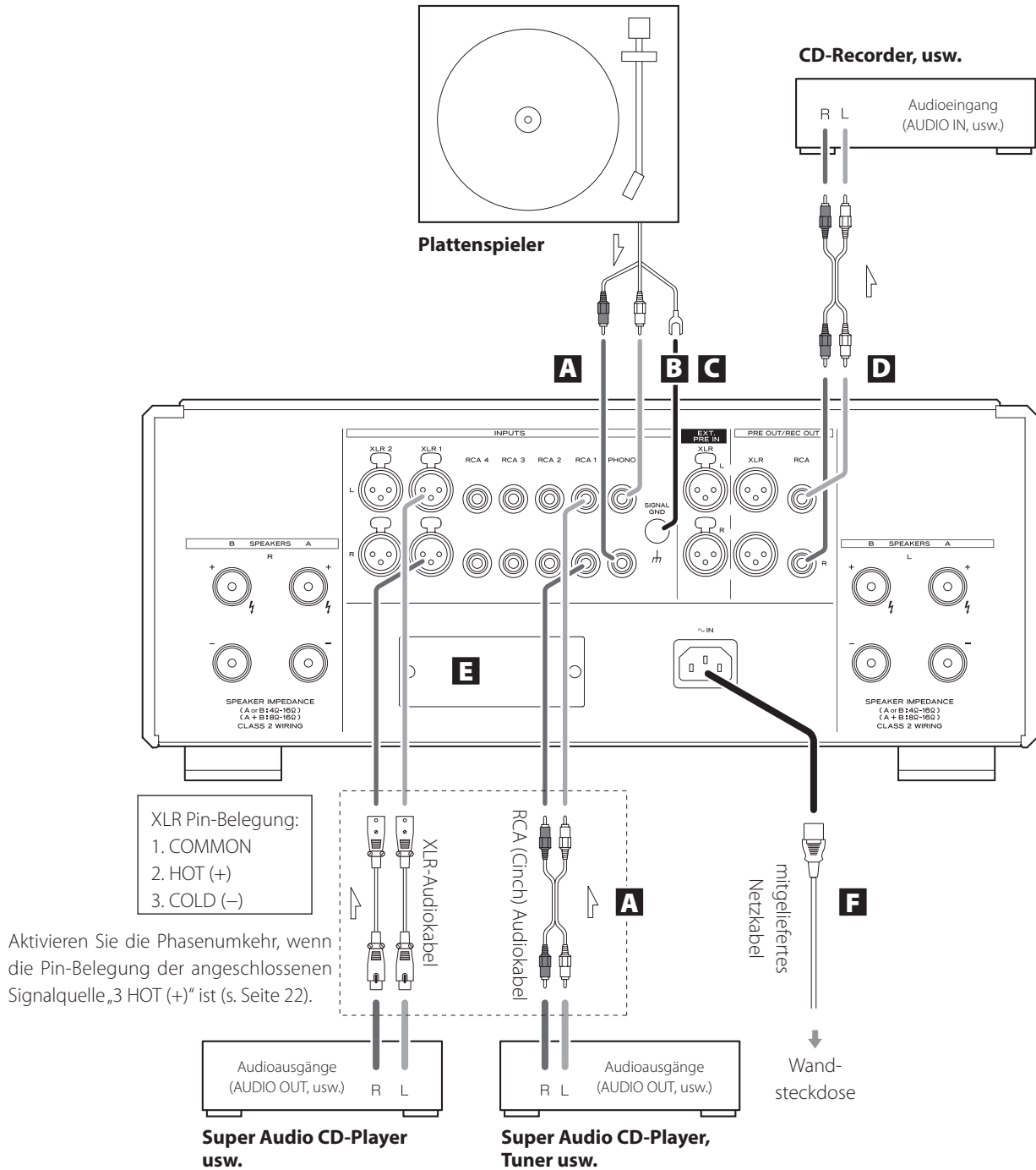

A Analoge Audioeingänge (INPUTS)

Verbinden Sie die Analogausgänge eines Super Audio CD-Players, DVD-Players, Cassetten Decks, Tuners oder anderen A/V-Geräts mit diesen Eingängen.

Verbinden Sie den „R“-Anschluss eines Anschlusspaars am F-05 mit dem rechten Ausgang (R) der Signalquelle und den „L“-Anschluss des gleichen Anschlusspaars mit dem entsprechenden linken Ausgang (L) der Signalquelle.

Verwenden Sie zur Verbindungsherstellung handelsübliche Kabel.

XLR-Anschlüsse: Verwenden Sie symmetrische XLR-Audiokabel.

Achten Sie beim Anschließen der XLR-Stecker darauf, dass die Verriegelung einrastet. Drücken Sie zum Trennen der Verbindung auf den Arretierhebel.

RCA (Cinch) Anschlüsse: Verwenden Sie RCA (Cinch) Audiokabel.

Verbinden Sie die weißen Stecker des Kabels jeweils mit den weißen Buchsen (L) und die roten Stecker mit den roten Buchsen (R).

- Die XLR-Eingänge können umgeschaltet werden, so dass Pin 3 HOT (+) ist (siehe Seite 22).

Anschließen eines Plattenspielers

Der F-05 besitzt einen internen Phono-Equalizer. Verwenden Sie zum Anschließen eines Plattenspielers den PHONO-Eingang.

- Verbinden Sie grundsätzlich den Masseanschluss des Plattenspielers mit dem SIGNAL GND-Anschluss am F-05.
- Wählen Sie mithilfe der PHONO MM/MC-Taste den verwendeten Tonabnehmersystemtyp aus (siehe Seite 19).

B Gerätemasseanschluss (SIGNAL GND)

Mit Hilfe eines handelsüblichen, isolierten Kabels kann eine Masseverbindung zum Super Audio CD-Player, der Endstufe oder einer anderen Komponente hergestellt werden, wodurch die Audioqualität nochmals verbessert werden kann.

- Diese Masseverbindung ist keine elektrisch sichere Erdung (Hauserde).

C Vorverstärkereingang (EXT. PRE IN)

Schließen Sie einen externen Vorverstärker an diesem Eingang an, um den F-05 ausschließlich als Endstufe zu verwenden (siehe Seite 12).

D Analoge Audioausgänge (PRE OUT/REC OUT)

Über diese Anschlüsse wird das analoge Stereo-Audiosignal (zwei Kanäle) ausgegeben.

Verbinden Sie die Ausgänge mit den analogen Audioeingängen einer anderen Komponente.

Sofern ein CD-Recorder oder eine andere Audiokomponente mit diesen Ausgängen verbunden ist, wählen Sie als PRE OUT - Vorverstärkerausgangssignal die Option, die der Verwendung der Ausgänge entspricht (siehe Seite 23).

Um den F-05 ausschließlich als Vorverstärker zu verwenden, wählen Sie die im Abschnitt „Verwendung als Vorverstärker“ auf Seite 12 beschriebene Anschlussvariante.

Verbinden Sie den „R“-Anschluss eines Anschlusspaars am F-05 mit dem rechten Eingang (R) der angeschlossenen Audio-Komponente und den „L“-Anschluss des gleichen Anschlusspaars mit dem entsprechenden linken Eingang (L) der Audiokomponente.

Verwenden Sie zur Verbindungsherstellung handelsübliche Kabel.

XLR-Anschlüsse: Verwenden Sie symmetrische XLR-Audiokabel.

Achten Sie beim Anschließen der XLR-Stecker darauf, dass die Verriegelung einrastet.

RCA (Cinch) Anschlüsse: Verwenden Sie RCA (Cinch) Audiokabel.

Verbinden Sie die weißen Stecker des Kabels jeweils mit den weißen Buchsen (L) und die roten Stecker mit den roten Buchsen (R).

E Optionaler Erweiterungssteckplatz

Dieser Steckplatz dient zur Installation separat erhältlicher Erweiterungsplatinen.

F Netzkabelanschluss (~IN)

Verbinden Sie das mitgelieferte Netzkabel mit diesem Anschluss. Verbinden Sie den Netzstecker erst dann mit der Wandsteckdose, nachdem alle anderen Verbindungen hergestellt wurden.



Verwenden Sie lediglich ESOTERIC Original-Netzkabel. Die Verwendung anderer Netzkabel kann Brände oder einen Stromschlag verursachen.

Bei Esoteric werden **Esoteric MEXCEL stressfree Kabel** als Referenz verwendet.

Weitere Informationen finden Sie auf folgender Website:

<http://www.esoteric.jp/products/esoteric/accessory/indexe.html>

Anschließen der Lautsprechersysteme

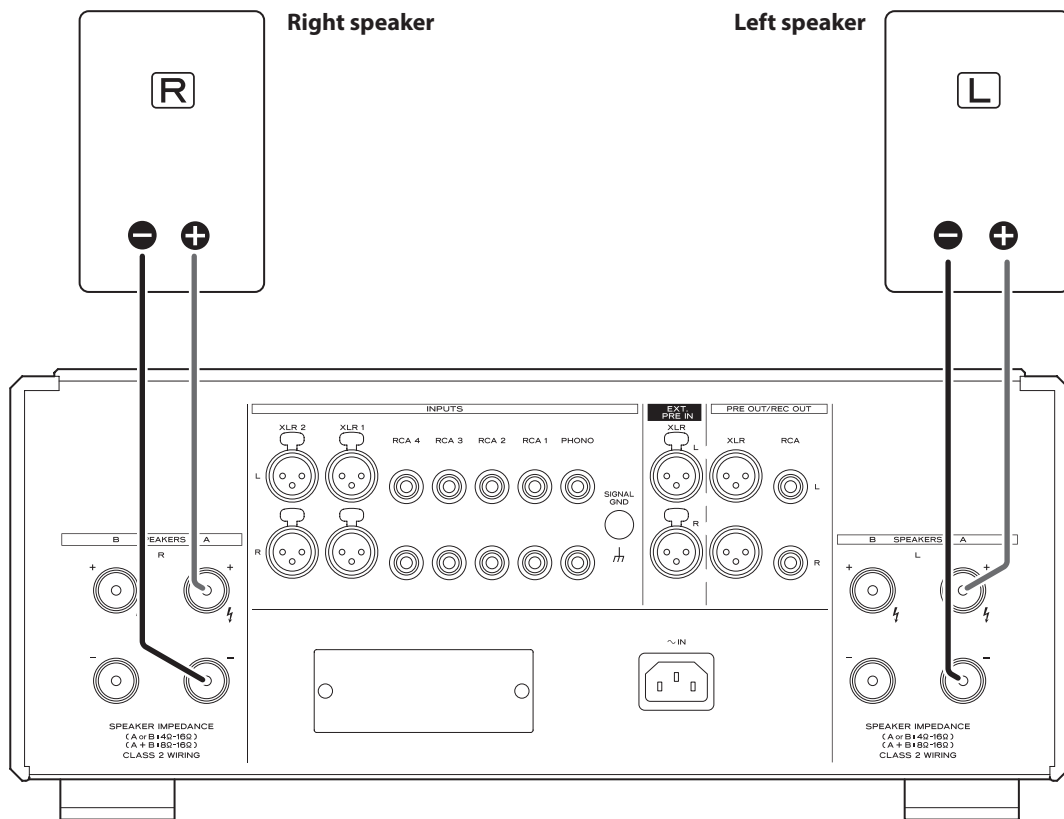

Hinweise zu Lautsprecherkabeln

- Verwenden Sie zum Anschließen der Lautsprechersysteme handelsübliche Lautsprecherkabel.
- Die Lautsprecherkabel sollten so kurz wie möglich sein. Längere Kabel haben einen höheren Widerstandswert, und die höhere Kabeldämpfung beeinträchtigt die Signalübertragung. Zusätzlich steigen mit zunehmender Kabellänge auch Impedanz und elektrische Kapazität, wodurch sich die Klangqualität hoher Frequenzen verschlechtert.
- Die linken und rechten Lautsprecherkabel sollten gleichlang sein.

Anschließen der Lautsprecherkabel

Verwenden Sie handelsübliche Lautsprecherkabel, um den „+“-Pol des Lautsprecherausgangs am Verstärker mit dem „+“-Pol des Anschlusses am Lautsprechersystem und den „-“-Pol des Lautsprecherausgangs am Verstärker mit dem „-“-Pol des Anschlusses am Lautsprechersystem zu verbinden.

- Verwenden Sie Lautsprechersysteme mit einer Impedanz von mindestens 4 Ω .
- Falls Sie gleichzeitig zwei Paar Lautsprechersysteme am F-05 betreiben möchten, verwenden Sie Lautsprechersysteme mit einer Impedanz von mindestens 8 Ω .
- Falls einzelne Adern oder das blanke Kabelende den jeweils anderen Pol des Lautsprecherkabels oder des -anschlusses berühren, kann dies einen elektrischen Kurzschluss verursachen. Achten Sie darauf, dass Lautsprecherkabel niemals einen Kurzschluss verursachen.
- Ein Lautsprechersystem darf stets nur an einem Verstärker angeschlossen sein.
- Zur Vermeidung von Brummeinstreuung sollten Lautsprecher- und Netzkabel nicht parallel zueinander oder gemeinsam in einem Strang verlegt werden.

⚠ Beim Anschließen der Lautsprecherkabel sollte der Verstärker grundsätzlich vom Spannungsnetz getrennt sein (Netzstecker ziehen).

Bei Verwendung von Kabeln mit abisolierten Enden

Lösen Sie die Schraubkappe. Stecken Sie das abisolierte Kabelende in die Öffnung der Polklemme und schrauben Sie die Kappe wieder fest.

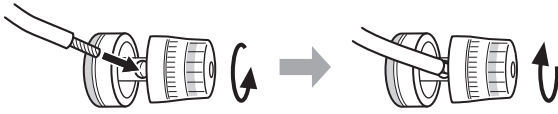

Bei Verwendung von Kabelschuhen

Lösen Sie die Schraubkappe. Schieben Sie den Kabelschuh zwischen Kappe und Klemmbasis und schrauben Sie die Kappe wieder fest.

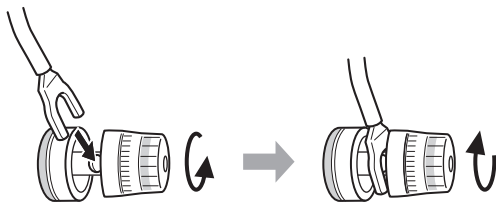

- Zur Verwendung eignen sich Kabelschuhe mit einem Innendurchmesser von mindestens 8 mm.

Bei Verwendung von Bananensteckern

Stecken Sie den Bananenstecker in die Buchse der Polklemme, ohne zuvor die Schraubkappe zu lösen.

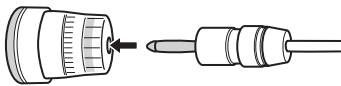

- Beachten Sie die den verwendeten Bananensteckern beiliegenden Hinweise.

Hinweis zum Modell für Europa

Gemäß europäischer Sicherheitsregularien ist die Verwendung von Bananenstecker zum Anschließen von Lautsprechersystemen an Gerätemodellen für Europa nicht zulässig. Daher sind die Öffnungen in den Polklemmen, in die Bananenstecker gesteckt werden könnten, mittels schwarzer Schutzkappen verschlossen. Schließen Sie Lautsprechersysteme mithilfe von Kabeln mit abisolierten Enden an oder verwenden Sie entsprechende Kabelschuhe. Sollte sich eine der schwarzen Schutzkappen gelöst haben, setzen Sie sie in der Originalposition wieder ein.

Der F-05 besitzt Schutzschaltungen gegen Gleichstrom am Ausgang, Stromüberlastung und thermische Überlastung.

Bei Aktivierung einer der Schutzschaltungen blinkt der Leuchtring der POWER-Taste und eine der folgenden Fehlermeldungen blinkt im Display.

DCout ERR!

Die Schutzschaltung gegen Gleichstrom am Ausgang wurde aktiviert.

Schalten Sie den F-05 aus und warten Sie einige Minuten, bevor Sie ihn wieder einschalten.

OverCURNT!

Die Überstromschutzschaltung wurde aktiviert.

Ursache ist meist ein Kurzschluss der +/- Lautsprecherkabel. Schalten Sie in diesem Fall den Verstärker aus und überprüfen Sie die Kabelverbindungen am Verstärker und den Lautsprechersystemen.

Over TEMP!

Die Schutzschaltung gegen thermische Überlastung wurde aktiviert.

Die Temperatur im Gehäuseinnern ist zu hoch. Schalten Sie den Verstärker aus und warten Sie, bis die Temperatur gesunken ist. Darüber hinaus kann ein Verändern der Aufstellungs-/Installationsgegebenheiten die Kaltluftzu- und Warmluftabfuhr verbessern.

- Falls die thermische Überlastung fortbesteht und die Schutzschaltung länger als 30 Sekunden aktiviert bleibt, schaltet sich der F-05 automatisch aus. Anschließend ist die Funktion der POWER-Taste deaktiviert, bis die interne Überhitzung nicht mehr besteht.

Sollte die Anzeige weiterhin blinken, nachdem alle wahrscheinlich ursächliche Fehler behoben wurden, kontaktieren Sie den Händler, bei dem Sie den Verstärker erworben haben.

Verwendung als Vorverstärker

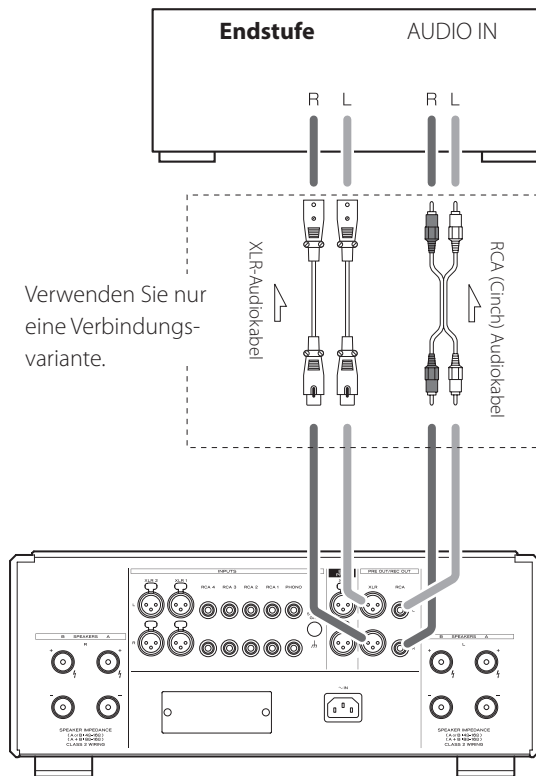

Verbindungsherstellung

Verwenden Sie handelsübliche XLR- oder RCA (Cinch) Kabel, um die Anschlüsse der Analogausgänge (PRE OUT/REC OUT) am F-05 mit den Anschlüssen der Analogeingänge an der Endstufe zu verbinden.

Einstellungen

Wählen Sie im Einstellmenü 3 die Betriebsart „PREAMP“ aus (siehe Seite 25).

⚠ Sicherheitshinweise zum Herstellen der Verbindungen

Verbinden Sie den Netzstecker erst dann mit einer Wandsteckdose, nachdem alle anderen Verbindungen hergestellt wurden.

Lesen und beachten Sie die Hinweise in den Bedienungsanleitungen aller am F-05 angeschlossenen Komponenten.

Vermeiden Sie Brummeinstreuung, indem Sie Audio-Signalkabel nicht mit Netz- oder Lautsprecherkabeln in einem Strang bündeln.

Verwendung als Endstufe

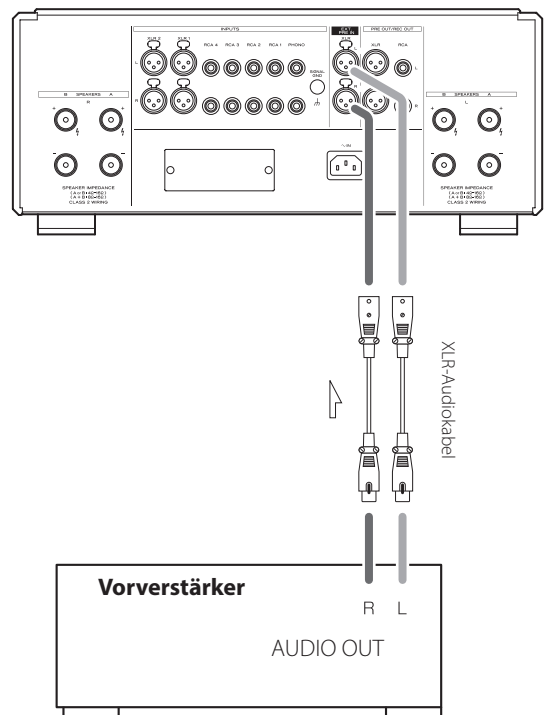

Verbindungsherstellung

Verwenden Sie handelsübliche XLR-Kabel, um die Anschlüsse des Vorverstärkereingangs (EXT. PRE IN) am F-05 mit den Anschlüssen der Audioausgänge am verwendeten externen Vorverstärker zu verbinden.

Einstellungen

Wählen Sie im Einstellmenü 3 die Betriebsart „PWRAMP“ (s. Seite 25).

⚠ Sicherheitshinweise zum Herstellen der Verbindungen

Verbinden Sie den Netzstecker erst dann mit einer Wandsteckdose, nachdem alle anderen Verbindungen hergestellt wurden.

Lesen und beachten Sie die Hinweise in den Bedienungsanleitungen aller am F-05 angeschlossenen Komponenten.

Vermeiden Sie Brummeinstreuung, indem Sie Audio-Signalkabel nicht mit Netz- oder Lautsprecherkabeln in einem Strang bündeln.

Verwendungshinweise

Richten Sie die Fernbedienung zum Übermitteln von Steuerungsbefehlen innerhalb des Funktionsradius von sieben Metern auf den Infrarotsensor am F-05. Achten Sie darauf, dass sich zwischen Fernbedienung und Verstärker keine Hindernisse befinden.

Die Verwendung aus einem extremen Winkel kann den Empfang der Steuerungssignale zusätzlich erschweren. Richten Sie die Fernbedienung daher möglichst frontal auf den Fernbedienungssensor auf der Frontseite des F-05.

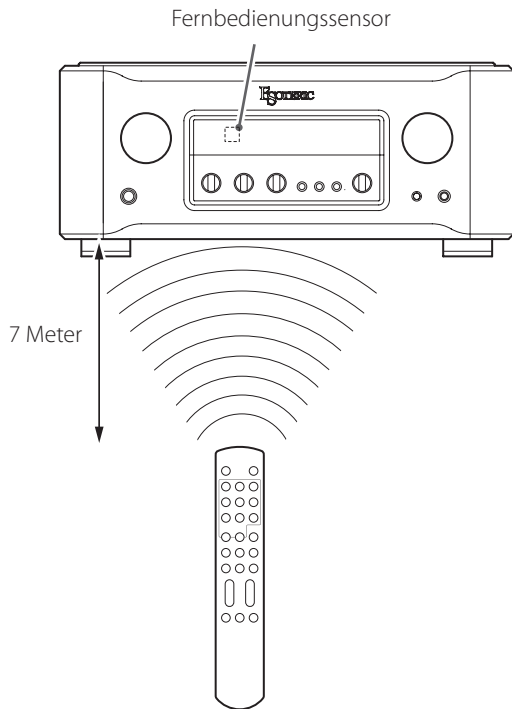

- Tastenbefehle können möglicherweise nicht einwandfrei übermittelt werden, wenn der Infrarotsensor direktem Sonnenlicht oder einer hellen Kunstlichtquelle ausgesetzt ist.
- Beachten Sie, dass durch die Verwendung dieser Fernbedienung an anderen Geräten, die ebenfalls mithilfe von Infrarotsignalen gesteuert werden, unbeabsichtigt Funktionen ausgelöst werden können.

Installieren der Batterien

Entfernen Sie die Batteriefachabdeckung auf der Rückseite der Fernbedienung und setzen Sie zwei Batterien des Typs „AAA“, gemäß der Markierungen \oplus/\ominus , in die Batteriehalterungen ein. Bringen Sie die Batteriefachabdeckung wieder an.

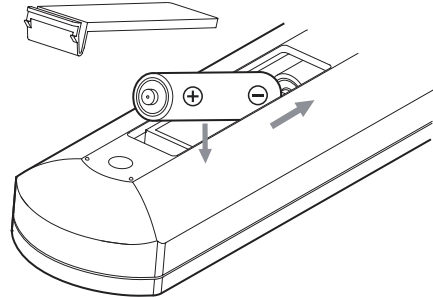

Austauschen der Batterien

Sollte der Funktionsradius abnehmen oder der F-05 nicht mehr auf das Betätigen von Tasten auf der Fernbedienung reagieren, ersetzen Sie beide Batterien durch frische.

Entsorgen Sie verbrauchte Batterien gemäß der darauf befindlichen Hinweise sowie gemäß der örtlichen Entsorgungsverordnungen.

VORSICHT



Bei missbräuchlicher Verwendung können Batterien bersten oder auslaufen. Dies kann Brände, Verletzungen oder Flecken auf Gegenständen in Batterienähe verursachen.

Beachten und befolgen Sie daher bitte die Sicherheitshinweise auf Seite 5.

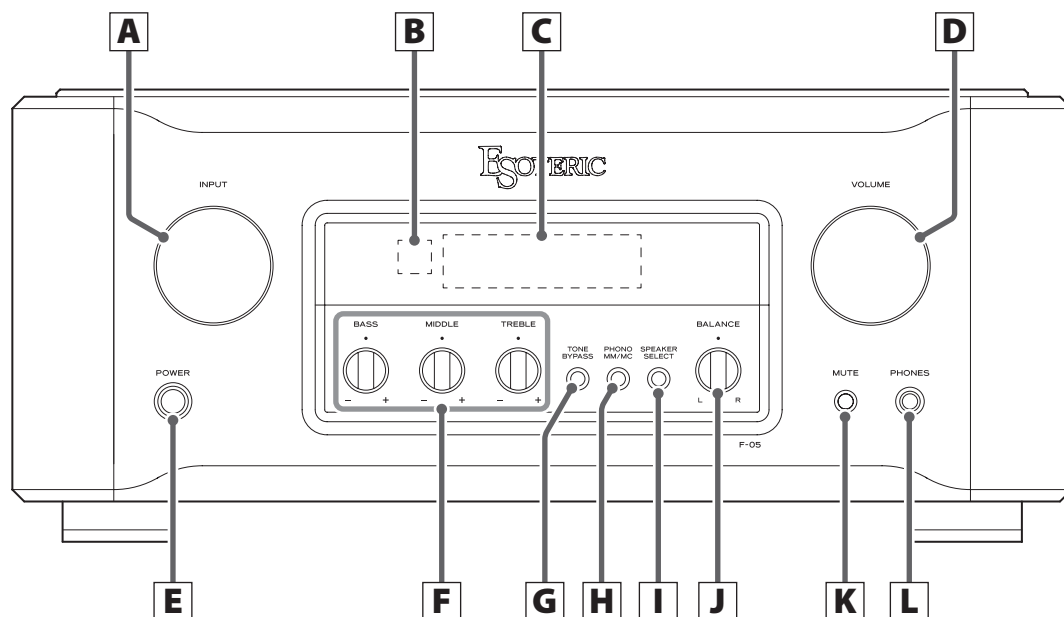

A INPUT-Wahlregler

Dieser Wahlregler dient zum Auswählen einer Signalquelle. Wählen Sie den Eingang aus, mit dem die gewünschte Signalquelle verbunden ist.

- Die im Display angezeigten Namen der jeweils zugehörigen Eingänge können geändert werden (siehe Seite 22).

Wenn eines der Einstellmenüs angezeigt wird, können mithilfe dieses Wahlreglers Werte geändert und Optionen ausgewählt werden.

Während der Eingabe eines Signalquellennamens bewegen Sie mithilfe dieses Wahlreglers den Cursor.

B Fernbedienungssensor

Dieser Sensor empfängt die Signale der Fernbedienung. Richten Sie die Fernbedienung zum Übermitteln von Steuerungsbefehlen auf diesen Sensor (siehe Seite 13).

C Display

Im Display werden der Name der aktuell ausgewählten Signalquelle, der Pegelwert, Einstelloptionen usw. angezeigt.

D VOLUME-Drehregler

Mit Hilfe dieses Reglers stellen Sie die Wiedergabelautstärke (den Wiedergabepiegel) ein.

Drehen des Reglers im Uhrzeigersinn erhöht und Drehen gegen den Uhrzeigersinn vermindert den Wiedergabepiegel.

- Die Pegel von Eingängen (Signalquellen), deren THRU-Funktion aktiviert wurde, werden vom VOLUME-Drehregler nicht beeinflusst (siehe Seite 24).



Unerwartet auftretende, hohe Signalpegel können Hörschäden und andere Probleme verursachen. Regeln Sie den Wiedergabepiegel vor dem Starten der Wiedergabe einer Signalquelle grundsätzlich auf den Minimalwert zurück. Nachdem die Wiedergabe beginnt, erhöhen Sie den Pegel allmählich.

E POWER-Taste

Mit Hilfe dieser Taste schalten Sie den Verstärker ein oder aus. Im eingeschalteten Zustand leuchtet der Ring der POWER-Taste blau.

- Schalten Sie den Verstärker bei Nichtverwendung aus.
- Beachten Sie beim Ein- und Ausschalten des F-05 die korrekte Vorgehensweise, um die angeschlossenen Lautsprechersysteme vor Beschädigung zu schützen (s. Seiten 17 und 18).

F Klangregelung

Mit Hilfe dieser Drehregler können die Pegel unterschiedlicher Frequenzbereiche eingestellt werden.

Drehen eines Reglers in Richtung „+“ hebt den jeweiligen Pegel an und Drehen in Richtung „-“ senkt den jeweiligen Pegel ab.

Bei Positionierung auf der ●-Markierung bleibt der jeweilige Frequenzbereich unverändert (keine Klangregelung).

BASS

Einstellen des Bass-Frequenzbereichs

MIDDLE

Einstellen des Mitten-Frequenzbereichs

TREBLE

Einstellen des Hochtönen-Frequenzbereichs

- Die Klangregelung wirkt sich auf die Wiedergabe nur dann aus, wenn „TONE BYPASS“ deaktiviert ist.
- Sofern „TONE BYPASS“ deaktiviert ist, wird im oberen Displaybereich die Meldung „TONE“ angezeigt.

G TONE BYPASS-Taste

Diese Taste dient zum Aktivieren/Deaktivieren der Klangregelung. Wird die Taste mindestens drei Sekunden lang betätigt, erscheint das zugehörige Einstellmenü.

H PHONO MM/MC-Taste

Mit Hilfe dieser Taste wählen Sie den Tonabnehmersystemtyp (MM/MC) des an den PHONO-Eingängen angeschlossenen Plattenspielers (siehe Seite 19).

I SPEAKER SELECT-Taste

Diese Taste dient zum Auswählen der Lautsprecheranschlüsse, die Sie verwenden möchten.

Sofern ein Einstellmenü im Display angezeigt wird, kann es durch Betätigen dieser Taste geschlossen werden.

J BALANCE-Regler

Einstellen der Balance zwischen linkem und rechtem Kanal.

K MUTE-Taste

Diese Taste dient zum kurzzeitigen Stummschalten der Wiedergabe.

- Bei aktiver Stummschaltung blinkt die Meldung „MUTE“ im Display.

L PHONES-Buchse

An dieser Buchse können Kopfhörer angeschlossen werden, deren Kabel einen 6,3 mm Standard-Stereo-Klinkenstecker besitzt.

- Sobald ein Kopfhörerstecker angeschlossen ist, erfolgt keine Wiedergabe über die Lautsprechersysteme.

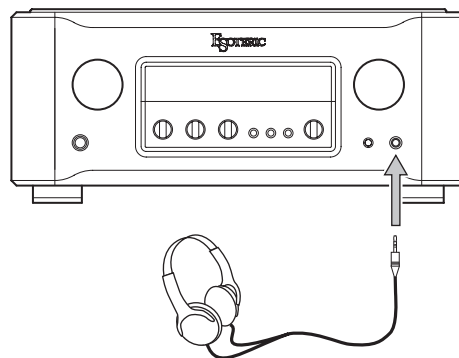

Schließen Sie den Kopfhörerstecker (6,3mm Standard-Stereo-Klinkenstecker) an der PHONES-Buchse an, und stellen Sie einen hörgerechten Wiedergabepegel ein.

⚠ Achten Sie bei angeschlossenen Kopfhörern darauf, dass die Wiedergabelautstärke nicht zu hoch eingestellt ist.

Bedienelemente und deren Funktion (Fernbedienung)

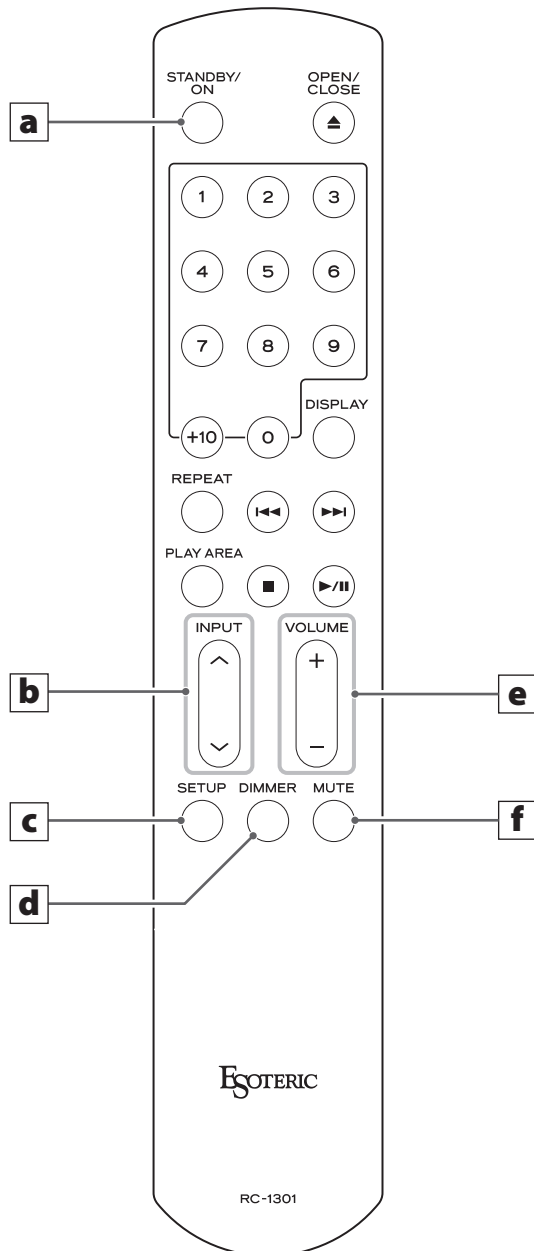

Sofern Tasten des F-05 und der Fernbedienung identische Funktionen unterstützen, beziehen sich die Erklärungen in dieser Anleitung lediglich auf eine Bedienungsvariante. Die jeweils andere Variante kann jedoch in gleicher Weise verwendet werden.

- Tasten, deren Verwendung an dieser Stelle nicht beschrieben werden, steuern keine Funktion des F-05.
- Die Fernbedienung kann auch zur Steuerung anderer Esoteric-Produkte verwendet werden.

a Einstelltaste (STANDBY/ON)

Mit Hilfe dieser Taste bestätigen Sie in den Einstellmenüs das Auswählen einiger Einstellungen. Die Taste wird ebenfalls verwendet, um den Anschlüssen Namen zuzuweisen.

- Diese Taste dient nicht zum Ein-/Ausschalten des F-05.

b INPUT-Tasten (^/∨)

Mit Hilfe dieser Tasten kann die Signalquelle gewechselt werden. Wählen Sie die Anschlüsse (den Eingang) aus, mit denen die wiederzugebende Signalquelle verbunden ist.

In den Einstellmenüs dienen die Tasten zum Ändern von Werten. Beim Eingeben des Namens einer Signalquelle (eines Eingangs) bewegen Sie mithilfe dieser Tasten den Cursor.

c SETUP-Taste

Diese Taste benötigen Sie in den Einstellmenüs 1 und 2 (siehe Seite 21).

d DIMMER-Taste

Diese Taste dient zum Einstellen der Display- und Anzeigehelligkeit (siehe Seite 20).

e VOLUME-Tasten (+/-)

Mit Hilfe dieser Tasten kontrollieren Sie die Wiedergabelautstärke (den Wiedergabepegel). Die „+“-Taste erhöht und die „-“-Taste vermindert die Lautstärke.

- Die Pegel von Eingängen (Signalquellen), deren THRU-Funktion aktiviert wurde, werden von den VOLUME-Tasten (+/-) nicht beeinflusst (siehe Seite 24).

f MUTE-Taste

Diese Taste dient zum kurzzeitigen Stummschalten der Wiedergabe.

Erneutes Betätigen der Taste stellt den zuvor eingestellten Pegel wieder her (siehe Seite 18).

- Bei aktivierter Stummschaltung blinkt die Meldung „MUTE“ im Display.

Einschalten des Verstärkers

1 Schalten Sie die angeschlossenen Signalquellen ein.

2 Schalten Sie den F-05 durch Betätigen der POWER-Taste ein.

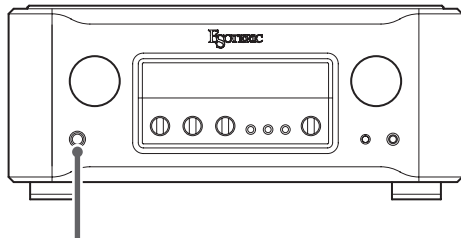

POWER



Der Leuchtring der POWER-Taste leuchtet blau.

- Wenn der F-05 ausschließlich als Vorverstärker verwendet wird, schalten Sie die angeschlossene Endstufe zuletzt ein.

3 Wählen Sie mithilfe des INPUT-Wahlreglers eine Signalquelle aus.

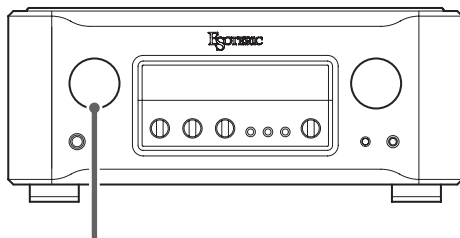

INPUT

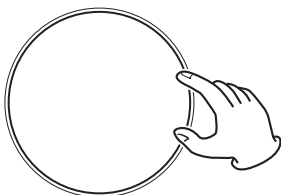

4 Starten Sie die Wiedergabe der gewählten Signalquelle und stellen Sie mithilfe des VOLUME-Drehreglers die gewünschte Wiedergabelautstärke (den Wiedergabepegel) ein.

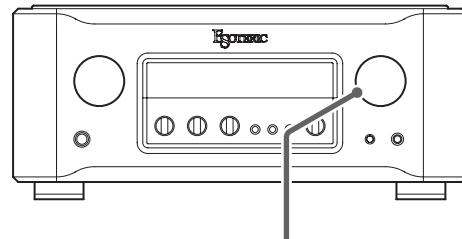

VOLUME

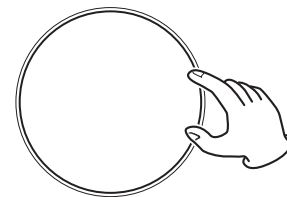

Unerwartet auftretende, hohe Signalpegel können Hörschäden und andere Probleme verursachen. Regeln Sie den Wiedergabepegel vor dem Starten der Wiedergabe einer Signalquelle grundsätzlich auf den Minimalwert zurück. Nachdem die Wiedergabe beginnt, erhöhen Sie den Pegel allmählich.

Ausschalten des Verstärkers

Da beim Ausschalten des F-05 hohe Signalpegel über die Lautsprechersysteme wiedergegeben werden können, schalten Sie Ihr Audiosystem grundsätzlich in der nachfolgend beschriebenen Reihenfolge aus:

1 Falls das Audiosignal einer angeschlossenen Signalquelle wiedergegeben wird, beenden Sie die Wiedergabe.

- Wenn der F-05 ausschließlich als Vorverstärker verwendet wird, schalten Sie zuerst die angeschlossene Endstufe aus.

2 Stellen Sie den minimalen Wiedergabepegel ein, indem Sie den VOLUME-Regler gegen den Uhrzeigersinn drehen.

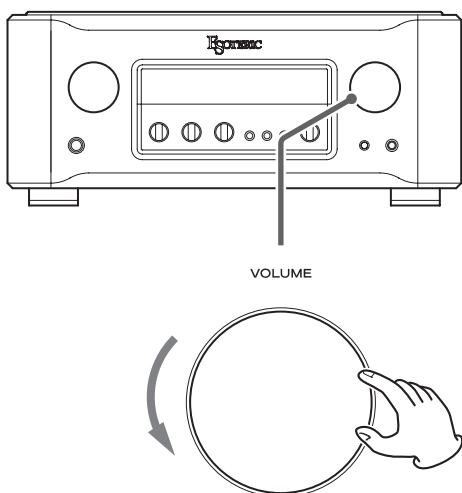

⚠ Regeln Sie den Wiedergabepegel vor dem Ein- oder Ausschalten des Verstärkers grundsätzlich auf den Minimalwert zurück. Andernfalls riskieren Sie, dass beim Einschalten des F-05 unerwartet hohe Signalpegel auftreten, die Ihr Gehör oder die angeschlossenen Lautsprechersysteme beschädigen könnten.

3 Schalten Sie den F-05 durch Betätigen der POWER-Taste aus.

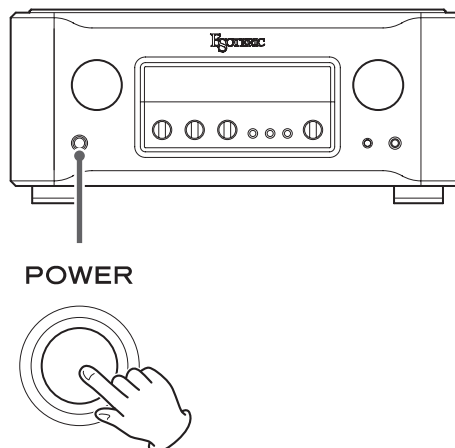

4 Schalten Sie die angeschlossenen Signalquellen aus.

Stummschalten der Wiedergabe

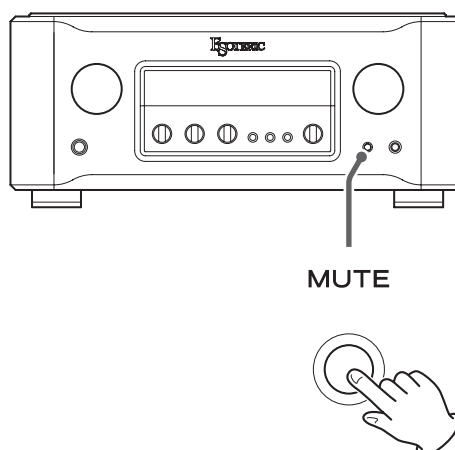

Betätigen Sie zum vorübergehenden Stummschalten der Wiedergabe die MUTE-Taste. Durch erneutes Betätigen der Taste wird der zuvor eingestellte Wiedergabepegel wieder hergestellt.

- Bei aktivierter Stummschaltung blinkt die Meldung „MUTE“ im Display.
- Durch Drehen des VOLUME-Reglers oder Betätigen einer der VOLUME-Tasten (+/-) auf der Fernbedienung wird die Stummschaltung ebenfalls aufgehoben.

Klangregelung

Die jeweiligen Pegel der Bass- (BASS), Mitten- (MIDDLE) und Hochton- (TREBLE) Frequenzbereiche können unabhängig voneinander eingestellt werden.

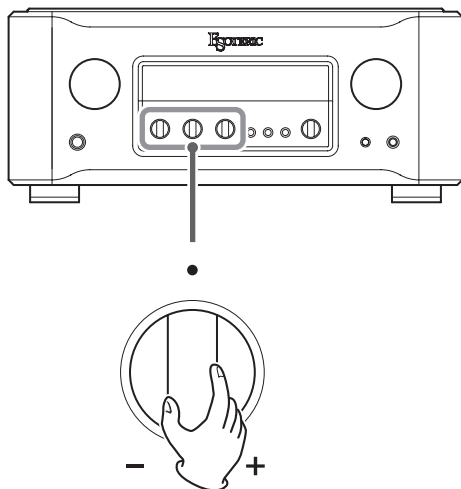

Der ● markiert die Center-Position des jeweiligen Regelbereichs. Befindet sich ein Regler in Center-Stellung, bleibt der Pegel des entsprechenden Frequenzbereichs unverändert (keine Klangregelung).

- Klangregeleinstellungen wirken sich auf die Wiedergabe nicht aus, wenn „TONE BYPASS“ aktiviert ist. Bevor Sie entsprechende Einstellungen zur Klangregelung vornehmen, betätigen Sie die TONE BYPASS-Taste, so dass „TONE“ im oberen Displaybereich angezeigt wird.

Umgehen der Klangregelung (Tone bypass)

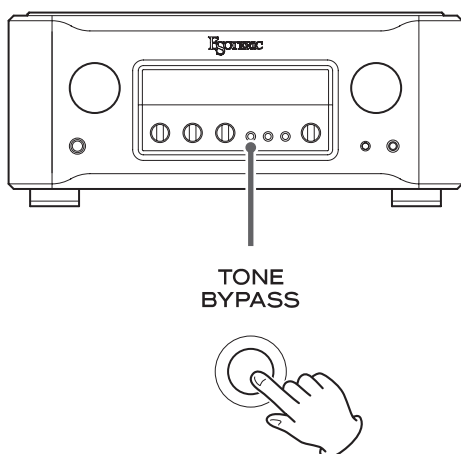

Ist „TONE BYPASS“ aktiviert, wird das Audiosignal verstärkt, ohne zuvor die Klangregelstufe zu passieren.

Ist „TONE BYPASS“ deaktiviert, wird die Meldung „TONE“ im oberen Displaybereich angezeigt.

Wählen des Tonabnehmersystemtyps

Wählen Sie den Tonabnehmersystemtyp des an den PHONO-Eingängen angeschlossenen Plattenspielers.

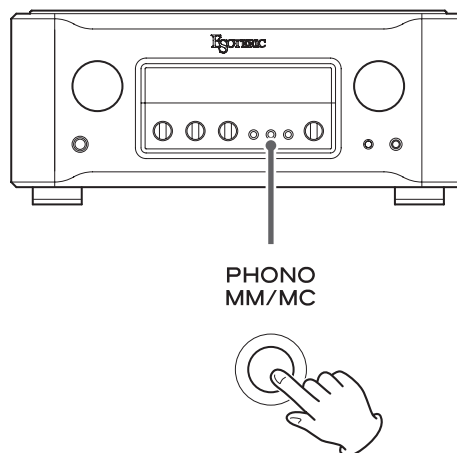

Wählen Sie mithilfe des INPUT-Wahlreglers „PHONO“ als Signalquelle aus, bevor Sie den Tonabnehmertyp durch Betätigen der PHONO MM/MC-Taste wechseln.

Wählen der Lautsprechersysteme

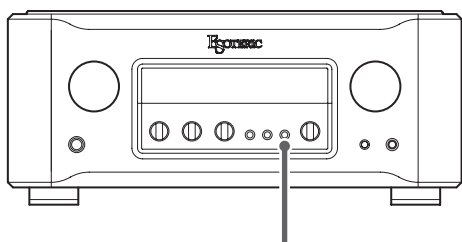

SPEAKER
SELECT



Durch Betätigen der SPEAKER SELECT-Taste wechseln Sie die Lautsprecherausgänge, wie folgt:

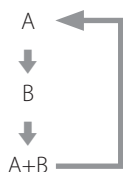

Einstellen der Stereo-Balance

Stellen Sie die Balance zwischen linkem und rechtem Kanal ein.

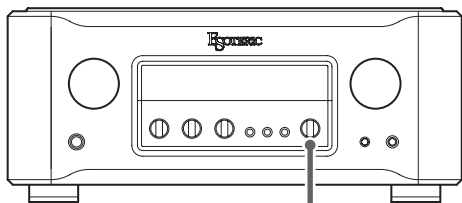

BALANCE



Dimmer

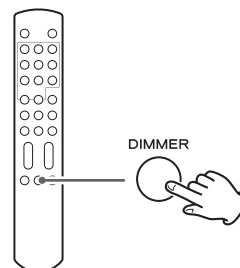

Bei jedem Betätigen der DIMMER-Taste wechselt die Display- und Anzeigehelligkeit, wie folgt:

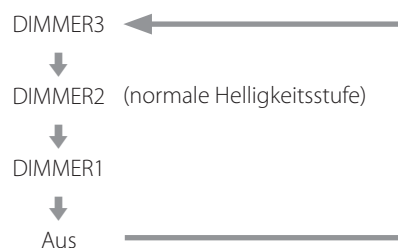

- Auch bei ausgeschalteter Display-Beleuchtung wird die normale Helligkeitsstufe für einige Sekunden aktiviert, wenn eine Taste betätigt oder ein Regler verwendet wird. Ist „TONE BYPASS“ aktiviert, bleibt das Display, trotz Verwendung eines Klangreglers, unbeleuchtet.
- Befindet sich der F-05 im Einstellmodus, wird die normale Helligkeitsstufe aktiviert.

Grundlegende Bedienung

- 1** Betätigen Sie die **TONE BYPASS**-Taste mindestens drei Sekunden lang.

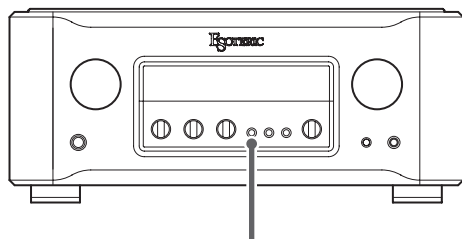

TONE
BYPASS

mindestens drei
Sekunden lang
betätigen



Im Display erscheint das „MENU 1“-Symbol.

- Sie können auch die **SETUP**-Taste auf der Fernbedienung betätigen.

Aufrufen des Einstellmenüs 2

Betätigen Sie die **TONE BYPASS**-Taste mindestens drei Sekunden lang, während das Einstellmenü 1 angezeigt wird.

- Sie können auch die **SETUP**-Taste auf der Fernbedienung mindestens drei Sekunden lang betätigen.

Aufrufen des Einstellmenüs 3

Wählen Sie im Einstellmenü 2 den Menüpunkt „goto MENU3“ und betätigen Sie die **PHONO MM/MC**-Taste.

- Sie können hierfür auch die Einstelltaste (**STANDBY/ON**) auf der Fernbedienung verwenden.

- 2** Betätigen Sie zum Auswählen der zu ändernden Einstellung wiederholt die **TONE BYPASS**-Taste.

- Die zu ändernde Einstellung kann auch durch wiederholtes Betätigen der **SETUP**-Taste auf der Fernbedienung ausgewählt werden.
- Während Sie Einstellungen vornehmen, erscheint das **MENU**-Symbol im Display.
- Wird innerhalb von zehn Sekunden oder länger keine Bedienung vorgenommen, wird der Einstellmodus automatisch beendet und im Display erscheint die Standardanzeige.

- 3** Ändern Sie die Einstellung mithilfe des **INPUT**-Wahlreglers.

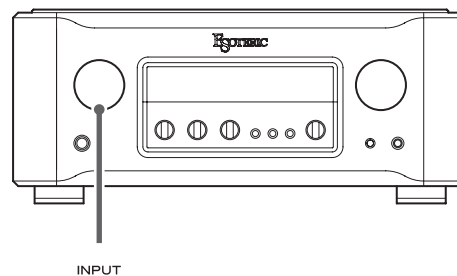

INPUT

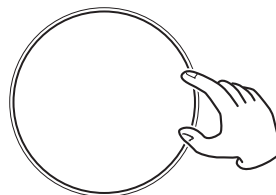

- 4** Betätigen Sie die **SPEAKER SELECT**-Taste, um den Einstellprozess abzuschließen.

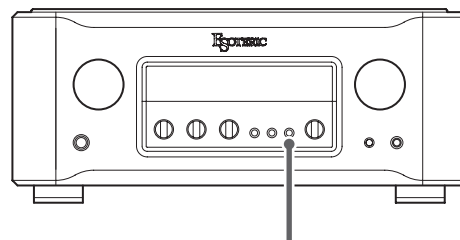

SPEAKER
SELECT



Wird innerhalb von zehn Sekunden oder länger keine Bedienung vorgenommen, wird der Einstellmodus automatisch beendet und im Display erscheint die Standardanzeige.

- Die vorgenommenen Einstellungen bleiben auch dann erhalten, wenn das Netzkabel abgesteckt oder die Spannungszufuhr vorübergehend unterbrochen ist.

Einstellmenü 1

Im Einstellmenü 1 können Einstellungen für den jeweils ausgewählten Eingang (Signalquelle) vorgenommen werden. Ausgangspegel, Phasenumkehr und der Name der Signalquelle können für jeden Eingang unabhängig voneinander eingestellt werden.

Einstellen des Ausgangspegels

Level>***

Der Ausgangspegel des jeweils gewählten Eingangs kann eingestellt werden.

Als Ausgangspegel können Werte zwischen -18,0 dB bis +18,0 dB, jeweils in Schritten von 0,5 dB, eingestellt werden.

Der werkseitig eingestellte Wert ist 0,0 dB.

Hinweis zu Einstellungen und Klangqualität

Die jeweils eingestellten Ausgangspegel wirken sich auf die Wiedergabelautstärke aus. Der Mikroprozessor des F-05 analysiert die eingestellten Werte und den Lautstärkepegel umfassend und steuert anhand dessen die einheitliche Verstärkung.

Aus diesem Grund und im Gegensatz zu herkömmlichen Verstärkern, bei denen das Audiosignal mehrere Schaltkreise durchläuft, beeinträchtigen diese Einstellungen nicht die Klangqualität.

Phasenumkehr

PHASE>***

Mit Hilfe dieser Einstellung kann die Phase des gewählten Eingangs invertiert werden.

Die Phasenumkehr kann dazu verwendet werden, um die Phase des Ausgangssignals umzukehren. Wählen Sie hierzu die Option „INV“, wenn die XLR-Pin-Belegung einer am F-05 angeschlossenen Endstufe oder eines Aufnahmegeräts „3 HOT“ und die XLR-Pin-Belegung der gewählten Signalquelle „2 HOT“ ist.

Die werkseitige Einstellung ist „NOR“.

NOR

Die Phase wird nicht invertiert.

Bei Verwendung der XLR-Eingänge ist Pin 2 „HOT“.

INV

Die Phase wird invertiert.

Bei Verwendung der XLR-Eingänge ist Pin 3 „HOT“.

Name des Eingangs (Signalquelle)

XLR1>***

(Anzeige im Display, wenn XLR 1 ausgewählt ist.)

Mit Hilfe des INPUT-Wahlreglers können die im Display angezeigten, den jeweiligen Eingängen zugewiesenen Namen geändert werden. Es können beliebige Namen (bis zu fünf Zeichen) vergeben werden.

EDIT

Wählen Sie diesen Menüpunkt aus, um den Namen des Eingangs zu ändern.

Ändern des Namens, der dem Eingang zugewiesen ist

1 Wenn „EDIT“ angezeigt wird, betätigen Sie die PHONO MM/MC -Taste.

Sie können auch die Einstelltaste (STANDBY/ON) auf der Fernbedienung betätigen.

2 Geben Sie die gewünschte Zeichenfolge ein.

Der Cursor blinkt unterhalb des Zeichens, das Sie eingeben.

Verwenden Sie zum Bewegen des Cursors den INPUT-Wahlregler und zur Zeichenauswahl den VOLUME-Drehregler.

Der Cursor kann auch mithilfe der INPUT-Tasten (∧/∨) auf der Fernbedienung bewegt werden, und mithilfe der VOLUME-Tasten (+/-) lassen sich Zeichen auswählen.

3 Wenn Sie die Zeichenfolge eingegeben haben, betätigen Sie zur Bestätigung der Änderung die PHONO MM/MC -Taste.

- Während der Namenseingabe kann die Wiedergabelautstärke nicht verändert und der Eingang nicht gewechselt werden.

- Verfügbare Zeichen:

Buchstaben des englischen Alphabets: A-Z, a-z

Ziffern: 0-9

Symbole: ! " # \$ % & ' () * + , - . / \ ; < = > ? @ (Leerzeichen)

Im Einstellmenü 2 können folgende Einstellungen vorgenommen werden:

PRE OUT - Vorverstärkerausgangssignal
Automatische Abschaltung der Display-Hintergrundbeleuchtung
Automatische Energiesparfunktion
Anzeige der Wiedergabelautstärke

Aus diesem Menü kann auch Einstellmenü 3 aufgerufen werden.

PRE OUT - Vorverstärkerausgangssignal

PREOUT>***

Diese Einstellung bestimmt, welches Ausgangssignal über die analogen Audioausgänge (PRE OUT/REC OUT) ausgegeben wird.

OFF

Es wird kein Audiosignal ausgegeben.

PRE

Das Ausgangssignal des Vorverstärkers wird ausgegeben.
Der Ausgangspegel kann mithilfe des VOLUME-Drehregers verändert werden.

REC

Die Eingangssignale liegen unverändert am Ausgang an.

Automatische Abschaltung der Display-Hintergrundbeleuchtung

DPaOFF>***

Sie können einstellen, dass sich die Hintergrundbeleuchtung des Displays automatisch abschaltet, wenn innerhalb einer bestimmten Zeitspanne kein Bedienelement betätigt wurde.
Die werkseitige Einstellung ist „ON“.

ON

Falls innerhalb von zehn Minuten kein Bedienelement betätigt wird, schaltet sich die Displaybeleuchtung automatisch aus.

OFF

Die Displaybeleuchtung wird nicht automatisch ausgeschaltet. Allerdings wird die Beleuchtung auf Helligkeitsstufe „DIMMER1“ gedimmt, um das Display vor Verschleiß zu schützen.

- Es wird empfohlen, die Einstellung „ON“ zu wählen, da Helligkeitsunregelmäßigkeiten auftreten können, wenn die im Display angezeigte Information über längere Zeit unverändert bleibt.

Automatische Energiesparfunktion

APS>***

- Der werkseitig eingestellte Wert ist „30m“.

Sofern von der gewählten Signalquelle, innerhalb der eingestellten Zeitspanne, kein Audiosignal empfangen wurde (anhaltende Stille), schaltet sich der F-05 automatisch aus.

- Audiosignale anderer als der aktuell gewählten Signalquelle haben keinen Einfluss auf die automatische Energiesparfunktion.

30m

30 Minuten

60m

60 Minuten

90m

90 Minuten

120m

120 Minuten

OFF

Die automatische Energiesparfunktion ist deaktiviert.

Anzeige des Wiedergabepegels

Vdp>***

Diese Einstellung legt die Zeichengröße und Maßeinheit der im Display angezeigten Wiedergabepegel fest.

L_dB

Große Zeichen und „dB“ als Maßeinheit

Der Wiedergabepegel kann im Bereich von -95.0 bis +24.5 dB, jeweils in Schritten von 0.5 dB, geregelt werden.

N_dB

Normale Zeichengröße und „dB“ als Maßeinheit

Der Wiedergabepegel kann im Bereich von -95.0 bis +24.5 dB, jeweils in Schritten von 0.5 dB, geregelt werden.

L_strp

Große Zeichen und Unterteilung in Schritte

Der Wiedergabepegel kann im Bereich von 0.5 bis 120.0, jeweils in halben Schritten (0.5), geregelt werden.

N_step

Normale Zeichengröße und Unterteilung in Schritte

Der Wiedergabepegel kann im Bereich von 0.5 bis 120.0, jeweils in halben Schritten (0.5), geregelt werden.

Aufrufen des Einstellmenüs 3

goto MENU3

Betätigen Sie die PHONO MM/MC-Taste, um das Einstellmenü 3 aufzurufen.

Sie können auch die Einstelltaste (STANDBY/ON) auf der Fernbedienung betätigen.

⚠ Das Einstellmenü 3 beinhaltet Einstelloptionen, die mit der Gesamtverstärkung in Zusammenhang stehen. Daher können inkorrekt vorgenommene Einstellungen zur Beschädigung der Lautsprechersysteme führen.

Im Einstellmenü 3 können folgende Einstellungen vorgenommen werden:

Durchschleifen des Eingangssignals
Betriebsart

Durchschleifen des Eingangssignals

THRU>***

Mit Hilfe dieser Einstellung legen Sie fest, ob das jeweilige Eingangssignal, unter Umgehung der Vorverstärkerstufe, direkt zur internen Endstufe des F-05 gelangt.

Die werkseitige Einstellung ist „OFF“.

OFF

Eingangssignale gelangen nicht direkt zur Endstufe.

XLR1

XLR2

RCA1

RCA2

RCA3

RCA4

Nur die Signale der ausgewählten Eingänge umgehen die Vorverstärkerstufe und gelangen direkt zur internen Endstufe des F-05.

⚠ Falls hier Eingänge ausgewählt werden, an denen Geräte mit üblichem Line-Ausgangspegel angeschlossen sind, können die über die Leistungsausgänge ausgegebenen Signale, die Belastbarkeit der Lautsprechersysteme übersteigen und Schäden verursachen.

Im Display wird anstelle der mittels VOLUME-Drehregler eingestellten Pegelwerte die Meldung „THRU“ angezeigt.

Werden beispielsweise die regelbaren Vorverstärkerausgänge (beispielsweise FRONT L/R) eines A/V-Verstärkers mit den RCA 2-Anschlüssen des F-05 verbunden und für „RCA2“ die Option „THRU“ gewählt, können über die am F-05 angeschlossenen Lautsprechersysteme, die Frontkanäle des A/V-Verstärkers wiedergegeben werden (Die Wiedergabelautstärke wird mithilfe des Lautstärkereglers am A/V-Verstärker geregelt, wenn als Eingang „RCA2“ ausgewählt ist.)

- Die Pegel von Eingängen, deren THRU-Funktion aktiviert wurde, werden vom VOLUME-Drehregler nicht beeinflusst.

⚠ Schließen Sie an Eingängen, deren THRU-Funktion aktiviert ist, grundsätzlich nur Signalquellen mit eigenem Lautstärkereglern und regelbarem Ausgangssignal an. Reduzieren Sie den Ausgangspegel der angeschlossenen Signalquelle mithilfe des Lautstärkereglers dieser Signalquelle, bevor Sie am F-05 den Eingang (die Signalquelle) wechseln. Anschließend kann die Lautstärke allmählich wieder erhöht werden.

Betriebsart

AMP>***

Diese Einstellung legt die Betriebsart fest, in der Sie den F-05 betreiben möchten.

NORMAL

In der Normalbetriebsart wird der F-05 als integrierter Vollverstärker betrieben. Der interne Vorverstärker und die Endstufe kommen zum Einsatz.

PREAMP

Der F-05 wird als Vorverstärker verwendet.

Wählen Sie diese Option, wenn an den analogen Audioausgängen (PRE OUT/REC OUT) eine externe Endstufe angeschlossen ist. Die interne Endstufe des F-05 kommt hierbei nicht zum Einsatz.

Unabhängig von der Einstellung des PRE OUT - Vorverstärker Ausgangssignals im Einstellmenü 2, wird das Ausgangssignal des Vorverstärkers über die analogen Audioausgänge (PRE OUT/REC OUT) ausgegeben.

PWRAMP

Der F-05 wird als Endstufe verwendet.

Wählen Sie diese Option, wenn über den Vorverstärkereingang (EXT. PRE IN) des F-05 das Vorverstärker Ausgangssignal eines externen Geräts eingespeist und die Lautstärkeregelung an diesem Gerät vorgenommen wird. Das empfangene Audiosignal liegt direkt am Endstufeneingang an, ohne zuvor die Vorverstärkerstufe des F-05 zu durchlaufen.

Die werkseitigen Einstellungen können wieder hergestellt werden, wobei alle vorgenommenen Änderungen im internen Speicher gelöscht werden.

Schalten Sie den F-05 ein, während Sie gleichzeitig die TONE BYPASS-Taste gedrückt halten.

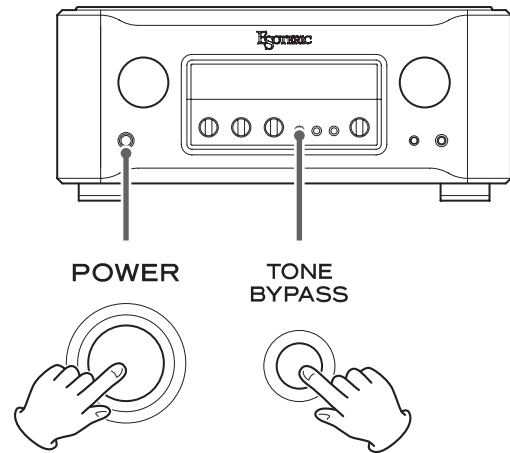

Hilfe bei Funktionsstörungen

Falls Funktionsstörungen auftreten sollten, versuchen Sie, anhand folgender Hinweise, selbst Abhilfe zu schaffen, bevor Sie Ihren Fachhändler kontaktieren. Bedenken Sie auch, dass die Ursache außerhalb des F-05 liegen könnte. Überprüfen Sie daher bitte ebenfalls alle daran angeschlossenen Komponenten Ihres Systems auf einwandfreie Funktion.

Sollte der F-05 dennoch nicht einwandfrei funktionieren, kontaktieren Sie den Händler, bei dem Sie ihn erworben haben.

Der Verstärker lässt sich nicht einschalten.

- ➔ Überprüfen Sie, ob das Netzkabel mit einer Spannung führenden Steckdose verbunden ist.
- ➔ Überprüfen Sie, ob das Netzkabel ordnungsgemäß am Verstärker angeschlossen ist.

Der Verstärker schaltet sich automatisch aus.

- ➔ Der Verstärker wurde durch die automatische Energiesparfunktion ausgeschaltet. Betätigen Sie zum Wiedereinschalten die POWER-Taste des F-05. Wählen Sie gegebenenfalls ein anderes Abschaltintervall oder die Option „OFF“ aus (siehe Seite 23).

Die Fernbedienung funktioniert nicht.

- ➔ Schalten Sie den Verstärker ein (siehe Seite 17).
- ➔ Falls die Batterien der Fernbedienung verbraucht sind, ersetzen Sie beide durch frische (siehe Seite 13).
- ➔ Die Fernbedienung funktioniert nicht, wenn sich Hindernisse zwischen ihr und dem Verstärker befinden. Verwenden Sie die Fernbedienung in einem Radius von sieben Metern und richten Sie sie auf den Infrarotsensor auf der Gerätevorderseite (siehe Seite 13).

Ein Fernseh- oder anderes Gerät funktionieren nicht korrekt.

- ➔ Die Verwendung der Fernbedienung kann bei einigen TV-Modellen ungewollt Funktionen auslösen.

Der VOLUME-Drehregler funktioniert nicht.

- ➔ Die Pegel von Eingängen, deren THRU-Funktion aktiviert wurde, werden vom VOLUME-Drehregler nicht beeinflusst. (siehe Seite 24).

Der im Display angezeigte Pegelwert blinkt.

- ➔ Der eingestellte Pegelwert übersteigt die maximale Gesamtverstärkung des Verstärkers. Verringern Sie den Wiedergabepiegel, bis die Anzeige nicht mehr blinkt.

Eine Fehlermeldung wird angezeigt

- ➔ Eine Schutzschaltung wurde aktiviert. Schalten Sie den Verstärker aus und beheben Sie den ursächlichen Fehler (s. Seite 11).
- ➔ Möglicherweise ist an den +/- Lautsprecherkabeln ein Kurzschluss aufgetreten. Überprüfen Sie die Lautsprecherkabel und deren Anschlüsse (siehe Seite 11).

Das Stereoklangbild ist diffus.

- ➔ Stellen Sie sicher, dass die Polarität (+/-) der Lautsprecherkabel an der Endstufe oder den Lautsprechersystemen nicht versehentlich vertauscht wurde.

Da der F-05 eine Mikroprozessorsteuerung besitzt, können Störungen in der Netzspannungsversorgung und andere Interferenzen Fehlfunktionen verursachen. Schalten Sie den Verstärker in einem solchen Fall aus und warten Sie ungefähr eine Minute, bevor Sie ihn erneut in Betrieb nehmen.

Lautsprecher-Leistungsausgänge

Nennleistung	120 W + 120 W (8 Ω)
Maximale Nutzleistung	240 W + 240 W (4 Ω)
Verzerrung (THD)	0,007 % (1 kHz, 8 Ω, 120 W)
Frequenzgang	10 Hz – 100 kHz (+0/–3.0 dB bei 1W Ausgangsleistung)
Rauschabstand (S/N Ratio)	110 dB (IHF-A)
Dämpfungsfaktor	370
Minimalimpedanz	4 Ω
Lautsprecheranschlüsse	2 Paare (L/R) (Polklemme/Schraubklemme)

Eingänge

XLR-Anschlüsse	2 Paare (L/R)
RCA (Cinch) Anschlüsse	4 Paare (L/R)
PHONO-Anschlüsse	1 Paar (L/R) (MM/MC umschaltbar)
EXT. PRE IN-Anschlüsse	1 Paar (L/R)
Eingangsimpedanz	
XLR, RCA (Cinch)	10 kΩ
PHONO (MM)	47 kΩ
PHONO (MC)	100 Ω
EXT. PRE IN	47 kΩ

Ausgänge

XLR-Anschlüsse	1 Paar (L/R) (kombinierter PRE OUT und REC OUT)
RCA-Anschlüsse	1 Paar (L/R) (kombinierter PRE OUT und REC OUT)
PHONES (Kopfhörer) Buchse	1
Ausgangsimpedanz	
XLR, RCA (Cinch)	100 Ω
PRE OUT-Rauschabstand (bei 1V Ausgangsleistung)	
XLR, RCA (Cinch) Eingang	110 dB
PHONO (MM) Eingang	93 dB
PHONO (MC) Eingang	75 dB
Verstärkung	
Vorverstärker	24.5 dB (bei VOLUME-Drehregler in Maximalstellung)
Endstufe	29 dB
Klangregelung	
BASS	±12 dB (63 Hz)
MIDDLE	±12 dB (630 Hz)
TREBLE	±12 dB (14 kHz)

Allgemein

Spannungsversorgung	
Modell für Europa/Hongkong	AC 230 V, 50 Hz
Modell für USA/Kanada	AC 120 V, 60 Hz
Leistungsaufnahme	
Modell für Europa/Hongkong	380 W 68 W (ohne Signal)
Modell für USA/Kanada	320 W 68 W (ohne Signal)
Äußere Abmessungen (B × H × T)	445 × 191 × 468 mm (inklusive vorstehender Teile)
Gewicht	32 kg
Betriebstemperatur	+5° C bis +35° C

Mitgeliefertes Standardzubehör

Netzkabel	× 1
Fernbedienung (RC-1301)	× 1
Batterien für die Fernbedienung (AAA)	× 2
Filzpolster	× 4
Bedienungsanleitung (dieses Dokument)	× 1
Garantiekarte	× 1

- Änderungen in Aussehen und technischer Ausstattung vorbehalten.
- Gewichtsangaben und Abmessungen sind Näherungswerte.
- Abbildungen in dieser Bedienungsanleitung können geringfügig von den Produktionsmodellen abweichen.

Geräteansichten und Maße

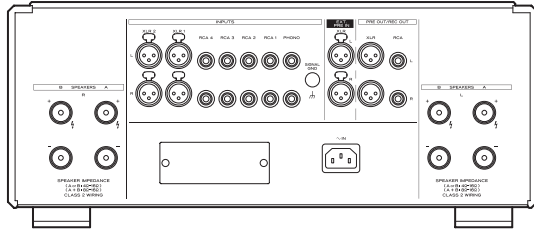
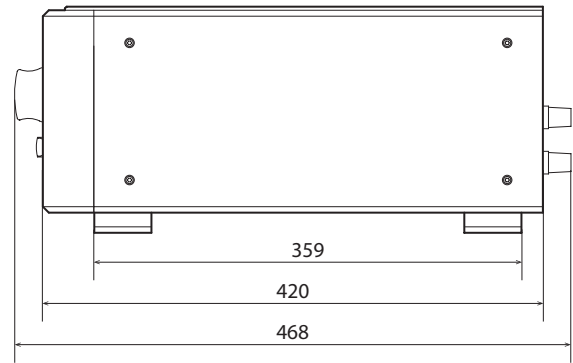
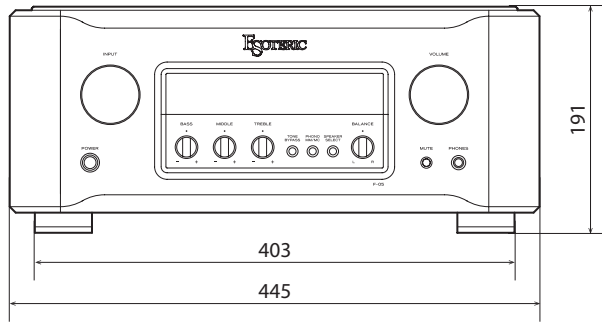

Alle Maßangaben in Millimetern (mm)

IMPORTANTI ISTRUZIONI PER LA SICUREZZA



Il simbolo di un fulmine appuntito dentro un triangolo equilatero avverte l'utente della presenza di "tensioni pericolose" non isolate all'interno del contenitore del prodotto che possono essere di intensità sufficiente per costituire un rischio di scossa elettrica alle persone.



Il punto esclamativo all'interno di un triangolo equilatero avverte l'utente della presenza di importanti istruzioni operative e di manutenzione nella documentazione che accompagna l'apparecchio.

AVVERTENZA: PER PREVENIRE IL PERICOLO DI INCENDI O DI FOLGORAZIONE, NON ESPORRE QUESTO APPARATO ALLA PIOGGIA O ALL'UMIDITÀ.

CAUTELA

- NON RIMUOVERE IL COPERCHIO O L'INVOLUCRO ESTERNO PER ESPORRE LE PARTI ELETTRONICHE. ALL'INTERNO NON CI SONO PARTI RIPARABILI DALL'UTENTE.
- SE SI VERIFICANO PROBLEMI CON QUESTO PRODOTTO, CONTATTARE IL NEGOZIO DOVE È STATO ACQUISTATO L'APPARECCHIO PER UNA RIPARAZIONE. NON USARE IL PRODOTTO FINO A CHE NON SIA STATO RIPARATO.
- L'USO DI CONTROLLI O REGOLAZIONI O L'ESECUZIONE DI PROCEDURE DIVERSE DA QUELLE SPECIFICATE QUI POTREBBERO PROVOCARE PERICOLOSE ESPOSIZIONI A RADIAZIONI.

Modello per l'Europa



Questo prodotto è conforme alla richiesta delle direttive europee e agli altri regolamenti della commissione.

CAUTELA

Cambiamenti o modifiche non espressamente approvati dalla parte responsabile della conformità potrebbero invalidare il diritto dell'utente a utilizzare l'apparecchiatura.

IMPORTANTI ISTRUZIONI PER LA SICUREZZA (continua)

- 1) Leggere le seguenti istruzioni.
- 2) Conservare queste istruzioni.
- 3) Prestare attenzione agli avvertimenti.
- 4) Seguire tutte le istruzioni.
- 5) Non usare l'apparecchio vicino all'acqua.
- 6) Pulire solo con un panno asciutto.
- 7) Non bloccare le aperture per la ventilazione. Installare secondo le istruzioni del costruttore.
- 8) Non installare l'apparecchio vicino a fonti di calore come radiatori, regolatori di calore, stufe o altri apparecchi che producono calore (inclusi gli amplificatori).
- 9) Non eliminare la spina polarizzata di sicurezza o la spina di messa a terra. La spina polarizzata ha due lame, una più larga dell'altra. Una spina di messa a terra ha due lame e una terza punta di messa a terra. La lama larga o la terza punta sono fornite per la vostra sicurezza. Se la spina fornita non è adatta al tipo di presa, consultate un elettricista per sostituire la presa obsoleta.
- 10) Non calpestare o stratonare il cordone di alimentazione, in modo particolare vicino alla spina e alla presa a cui è collegato l'apparecchio e dal punto in cui esce dall'apparecchio.
- 11) Usare solamente attacchi/accessori specificati dal costruttore.

- 12) Usare solo carrello, supporto, treppiede, mensola o tavola specificata dal costruttore o venduto insieme all'apparecchio. Quando viene usato un carrello, prestare attenzione quando si sposta la combinazione carrello/apparato per evitare cadute da sopra.



- 13) Scollegare questo apparato durante temporali o quando non viene utilizzato per lunghi periodi di tempo.
- 14) Rivolgersi solo a personale qualificato. La riparazione è richiesta quando l'apparecchio è stato danneggiato in qualunque modo, come nel caso che il cordone dell'alimentazione o la spina siano stati danneggiati, l'apparecchio sia stato esposto a pioggia o umidità, non funzioni correttamente o sia stato lasciato cadere.

- Questo apparecchio consuma una quantità di corrente elettrica irrilevante dalla presa di rete mentre il suo interruttore POWER o STANDBY/ON non è in posizione ON.
- La presa di rete è utilizzata come dispositivo di sconnessione, il quale dovrebbe restare sempre operabile.
- Si deve usare cautela quando si usano gli auricolari o le cuffie con il prodotto, perché un eccesso di pressione sonora (volume) negli auricolari o nelle cuffie può causare la perdita dell'udito.

ATTENZIONE

I prodotti costruiti in Classe **I** sono dotati di un cavo di alimentazione che presenta un polo di terra. Il cavo di un tale prodotto deve essere collegato a una presa di corrente con un collegamento di protezione di messa a terra.

CAUTELA

- Non esporre questo apparecchio a gocce o schizzi.
- Non appoggiare alcun contenitore, come un vaso, pieno d'acqua sopra l'apparecchio.
- Non installare questo apparecchio in spazi ristretti come una libreria o ambienti simili.
- Questo apparecchio dovrebbe essere collocato sufficientemente vicino alla presa AC in modo da poter facilmente afferrare la spina del cordone di alimentazione in qualsiasi momento.
- Se il prodotto utilizza batterie (compresi un pacco batteria o batterie installate), non dovrebbero essere esposte a luce solare, fuoco o calore eccessivo.
- **ATTENZIONE** per i prodotti che utilizzano batterie al litio sostituibili: vi è pericolo di esplosione se la batteria viene sostituita con una di tipo non corretto. Sostituire solo con lo stesso tipo o equivalente.



Precauzioni sull'uso delle batterie

L'uso improprio delle batterie può causare la rottura o la perdita di liquido con possibili incendi, lesioni o colorazione degli oggetti vicini. Si prega di leggere e osservare attentamente le seguenti precauzioni.

- Assicurarsi di inserire le batterie con il polo positivo (\oplus) e il polo negativo (\ominus) orientati nella posizione corretta.
- Utilizzare batterie dello stesso tipo. Non usare mai tipi diversi di batterie.
- Se il telecomando non verrà utilizzato per un lungo periodo (più di un mese) rimuovere le batterie per evitare fuoriuscite di liquido.
- Se si verificano perdite di liquido, pulire a fondo l'interno del vano batterie e sostituire le batterie con altre nuove.
- Non utilizzare batterie di tipi diversi da quelli specificati. Non mettere insieme batterie nuove con quelle vecchie o utilizzare diversi tipi di batterie insieme.
- Non riscaldare o smontare le batterie. Non gettare le batterie nel fuoco o nell'acqua.
- Non trasportare o conservare le batterie con altri oggetti metallici. Le batterie potrebbero cortocircuitare, causare perdite o esplodere.
- Non ricaricare mai una batteria a meno che non sia di tipo ricaricabile.

Per gli utenti europei

Smaltimento delle apparecchiature elettriche ed elettroniche e di batterie e/o accumulatori

- Tutte le apparecchiature elettriche ed elettroniche devono essere smaltite separatamente dai rifiuti urbani mediante impianti di raccolta designati dal governo o dalle autorità locali.
- Il corretto smaltimento di apparecchiature elettroniche/elettriche e di batterie/accumulatori, contribuisce a risparmiare preziose risorse ed evitare potenziali effetti negativi sulla salute umana e sull'ambiente.
- Lo smaltimento non corretto di apparecchiature elettroniche/elettriche e di batterie/accumulatori può avere gravi conseguenze per l'ambiente e la salute umana a causa della presenza di sostanze pericolose nelle apparecchiature.
- Il simbolo RAEE (Rifiuti Apparecchiature Elettriche ed Elettroniche), che mostra un bidone con ruote barrato, indica che le apparecchiature elettriche/elettroniche e le batterie/accumulatori devono essere raccolti e smaltiti separatamente dai rifiuti domestici.

Se una batteria o accumulatore contiene più dei valori specificati di piombo (Pb), mercurio (Hg) e/o cadmio (Cd) come definito nella direttiva sulle batterie (2006/66/CE), i simboli chimici per quegli elementi sarà indicato sotto al simbolo RAEE.

Pb, Hg, Cd
- I centri di raccolta sono a disposizione degli utenti finali. Per informazioni più dettagliate circa lo smaltimento delle vecchie apparecchiature elettroniche/elettriche e dei rifiuti di batterie/accumulatori, si prega di contattare il comune, il servizio di smaltimento rifiuti o il negozio dove è stato acquistato l'apparecchio.

MEXCEL is a registered trademark of Mitsubishi Cable Industries, Ltd. in Japan and other countries.

ESOTERIC is a trademark of TEAC CORPORATION, registered in the U.S. and other countries.

Altri nomi di società, nomi di prodotto e loghi in questo documento sono marchi o marchi registrati dei rispettivi proprietari.

Grazie per aver acquistato questo prodotto Esoteric.

Leggere attentamente questo manuale per ottenere le migliori prestazioni da questo prodotto. Dopo averlo letto, si consiglia di conservarlo in un luogo sicuro assieme alla cartolina di garanzia per riferimenti futuri.

IMPORTANTI ISTRUZIONI PER LA SICUREZZA	29
Prima dell'uso	32
Precauzioni per l'uso.....	33
Collegamenti.....	34
Collegamento degli altoparlanti	36
Note sui circuiti di protezione.....	37
Collegamenti per l'uso come preamplificatore	38
Collegamenti per l'uso come amplificatore di potenza	38
Note sul telecomando.....	39
Nomi e funzioni delle parti (unità principale).....	40
Uso delle cuffie	41
Nomi e funzioni delle parti (telecomando)	42
Operazione di base.....	43
Impostazioni	47
Menu di impostazioni 1.....	48
Menu di impostazioni 2.....	49
Menu di impostazioni 3.....	50
Ripristino delle impostazioni di fabbrica.....	51
Risoluzione dei problemi	52
Specifiche.....	53
Dimensioni.....	54

Contenuto della confezione

Verificare che la confezione comprenda tutti gli accessori in dotazione indicati di seguito. Si prega di contattare il negozio dove è stata acquistata l'unità se uno di questi accessori è mancante o è stato danneggiato durante il trasporto.

- Cavo di alimentazione × 1
- Telecomando (RC-1301) × 1
- Batterie per telecomando (AAA) × 2
- Feltrini* × 4
- Manuale di istruzioni (questo documento) × 1
- Cartolina di garanzia × 1

*Applicare i feltrini in dotazione sul fondo del piedino per evitare di graffiare la superficie in cui si trova l'unità.

Precauzioni per l'uso

- Posizionare l'unità in una posizione stabile vicino al sistema audio che si intende utilizzare.
- Non installare l'unità in un luogo che potrebbe diventare caldo. Questo include luoghi che sono esposti alla luce solare diretta o in prossimità di radiatori, stufe, fornelli o altre apparecchiature di riscaldamento. Inoltre, non posizionarla sopra a un amplificatore o altre attrezzature che generano calore.
- Evitare luoghi che sono sottoposti a vibrazioni o esposti a polvere, freddo o umidità.
- Al fine di consentire una buona dissipazione del calore, lasciare almeno 20 cm tra l'unità e le pareti e di altre apparecchiature durante l'installazione. Se messa in un rack, prendere le dovute precauzioni per evitare il surriscaldamento lasciando almeno 5 cm sopra l'unità e almeno 10 cm dietro l'unità. In caso contrario si potrebbe provocare un surriscaldamento all'interno e provocare incendi.
- Non installare unità capovolta o su un fianco.
- Non collocare nulla, nemmeno CD, CD-R, LP o audiocassette, sulla parte superiore dell'unità. Non mettere panni sulla parte superiore dell'unità o posizionare l'unità su biancheria da letto o moquette spessa.
- Non spostare l'unità durante l'uso.
- Fare attenzione quando si sposta l'unità per evitare lesioni a causa del suo peso. Chiedere l'aiuto di qualcuno per spostare l'unità, se necessario.
- La tensione di alimentazione che corrisponde alla tensione per l'unità è indicata sul pannello posteriore. Se si è in dubbio riguardo a questa materia, consultare un elettricista.
- Non aprire il corpo dell'unità poiché ciò potrebbe provocare danni ai circuiti o causare scosse elettriche. Se un oggetto estraneo dovesse entrare nell'unità, contattare il rivenditore.
- Quando si rimuove la spina dalla presa, tirare sempre direttamente la spina. Mai tirare il cavo.

Manutenzione

Usare un panno morbido e asciutto per pulire la superficie dell'unità. Per macchie più resistenti, utilizzare un panno umido che è stato accuratamente strizzato per rimuovere l'umidità in eccesso.

⚠ Per ragioni di sicurezza, scollegare la spina dalla presa di corrente prima di pulire l'unità.

- Non spruzzare liquidi direttamente su questa unità.
- Non utilizzare panni trattati chimicamente, solventi o sostanze simili perché potrebbero danneggiare la superficie dell'unità.
- Evitare il contatto di oggetti in gomma o materiale plastico con questa unità per lunghi periodi di tempo perché potrebbero danneggiare il mobile.

Precauzioni quando si effettuano i collegamenti

- Dopo aver completato tutti gli altri collegamenti, collegare il cavo di alimentazione in una presa di corrente.
- Leggere i manuali di tutti i dispositivi che saranno collegati e seguire le istruzioni.
- Non aggrovigliare i cavi di collegamento con i cavi di alimentazione. Così facendo si potrebbe causare rumore.

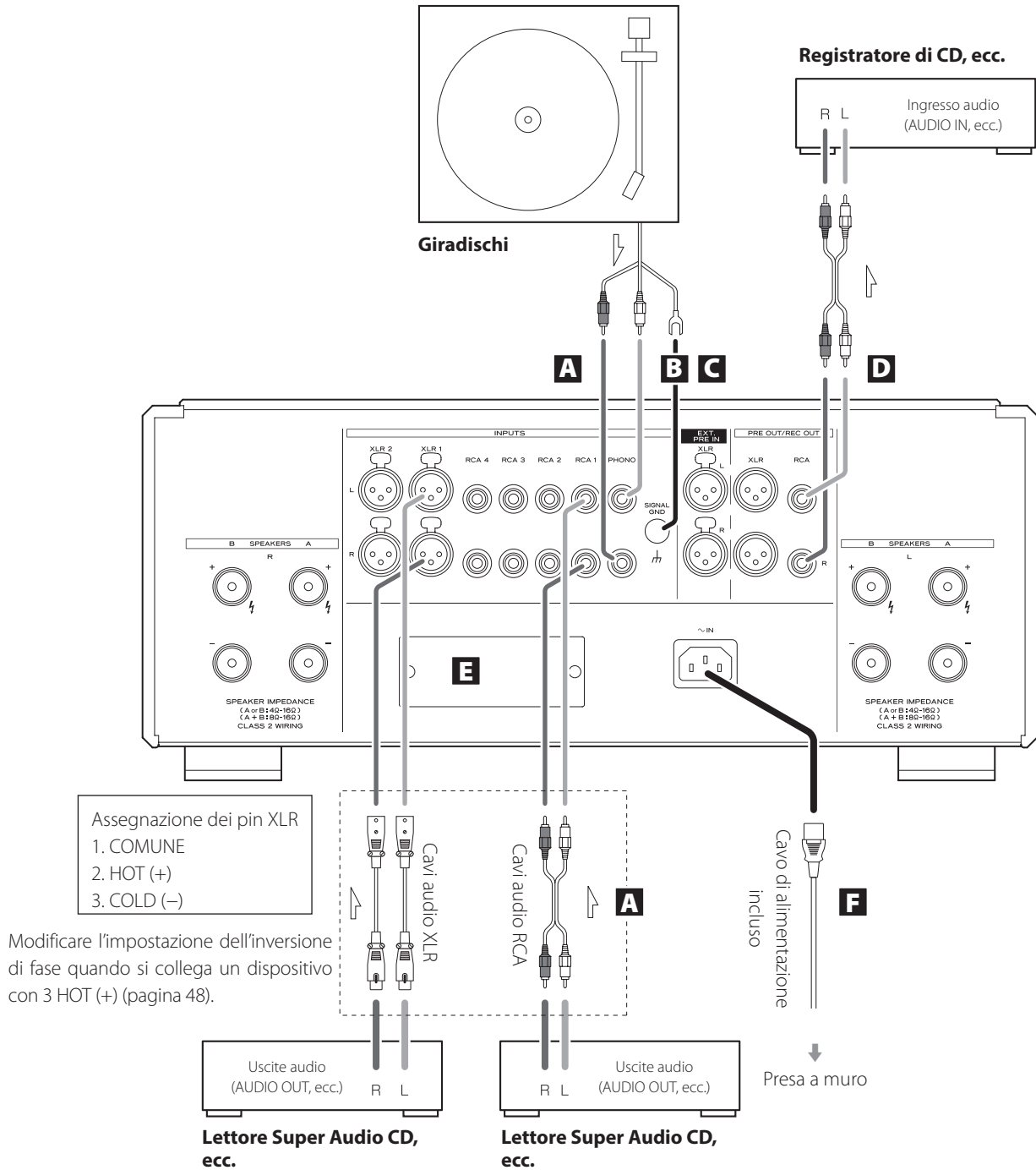

A Connettori di ingresso analogico (INPUTS)

Collegare i connettori di uscita analogici di lettori Super Audio CD, lettori DVD, registratori a cassette, sintonizzatori e altre attrezzature a questi connettori.

Collegare il connettore R di un dispositivo di uscita al connettore destro (R) di questa unità e il connettore L della stessa coppia al connettore di sinistra (L) di questa unità.

Per i collegamenti usare cavi disponibili in commercio.

Per i connettori XLR: utilizzare un cavo audio XLR bilanciato.

Inserire un connettore XLR bilanciato fino a bloccare il fermo del connettore. Premere questo fermo quando si scollega il connettore.

Per i connettori RCA: utilizzare un cavo audio RCA.

Collegare le spine bianche ai connettori bianchi (L) e collegare le spine rosse ai connettori rossi (R).

- I connettori di ingresso XLR possono essere commutati a 3 HOT (+) (pagina 48).

Collegamento di giradischi

Questa unità ha un equalizzatore fono incorporato. Quando si collega un giradischi, usare i connettori PHONO.

- Collegare sempre la massa del giradischi al connettore di massa SIGNAL GND di questa unità.
- Utilizzare il pulsante PHONO MM/MC per impostare il tipo di cartuccia in uso (pagina 45).

B Connettore di massa SIGNAL GND

Se si usa un cavo con guaina, disponibile in commercio, per collegare il terminale di massa di un lettore Super Audio CD, amplificatore di potenza o altro dispositivo, la qualità audio potrebbe migliorare.

- Questo non è un connettore di messa terra elettrica.

C Connettori di ingresso preamp (EXT. PRE IN)

Collegare qui un preamplificatore esterno per utilizzare questa unità come amplificatore di potenza (pagina 38).

D Connettori di uscita analogici (PRE OUT/REC OUT)

Questi mandano in uscita 2 canali di audio analogico.

Collegare questi ai connettori di ingresso analogico di un altro dispositivo.

Quando si collegano questi a un registratore CD o altro dispositivo di ingresso audio, impostare l'uscita PRE OUT (pagina 49) in base all'uso.

Per utilizzare questa unità come preamplificatore, vedere "Collegamenti per l'uso come preamplificatore" a pagina 38.

Collegare il connettore di un dispositivo di ingresso R al connettore destro (R) di questa unità e il connettore L della stessa coppia al connettore del dispositivo di ingresso sinistro (L).

Per i collegamenti usare cavi disponibili in commercio.

Per i connettori XLR: utilizzare un cavo audio XLR bilanciato.

Inserire un connettore XLR bilanciato fino a bloccare il fermo del connettore.

Per i connettori RCA: utilizzare un cavo audio RCA.

Collegare le spine bianche ai connettori bianchi (L) e collegare le spine rosse ai connettori rossi (R).

E Alloggiamento per scheda opzionale

Questo alloggiamento serve all'installazione di schede opzionali vendute separatamente.

F Ingresso alimentazione AC (~IN)

Collegare il cavo di alimentazione in dotazione a questa presa.

Dopo aver completato tutti gli altri collegamenti, collegare il cavo di alimentazione in una presa di corrente.



Utilizzare solo un cavo di alimentazione Esoteric originale. L'uso di altri cavi di alimentazione potrebbe provocare incendi o scosse elettriche.

Presso Esoteric, vengono usati **cavi Esoteric MEXCEL stressfree** di riferimento.

Per ulteriori informazioni, accedere al seguente sito web.

<http://www.esoteric.jp/products/esoteric/accessory/indexe.html>

Collegamento degli altoparlanti

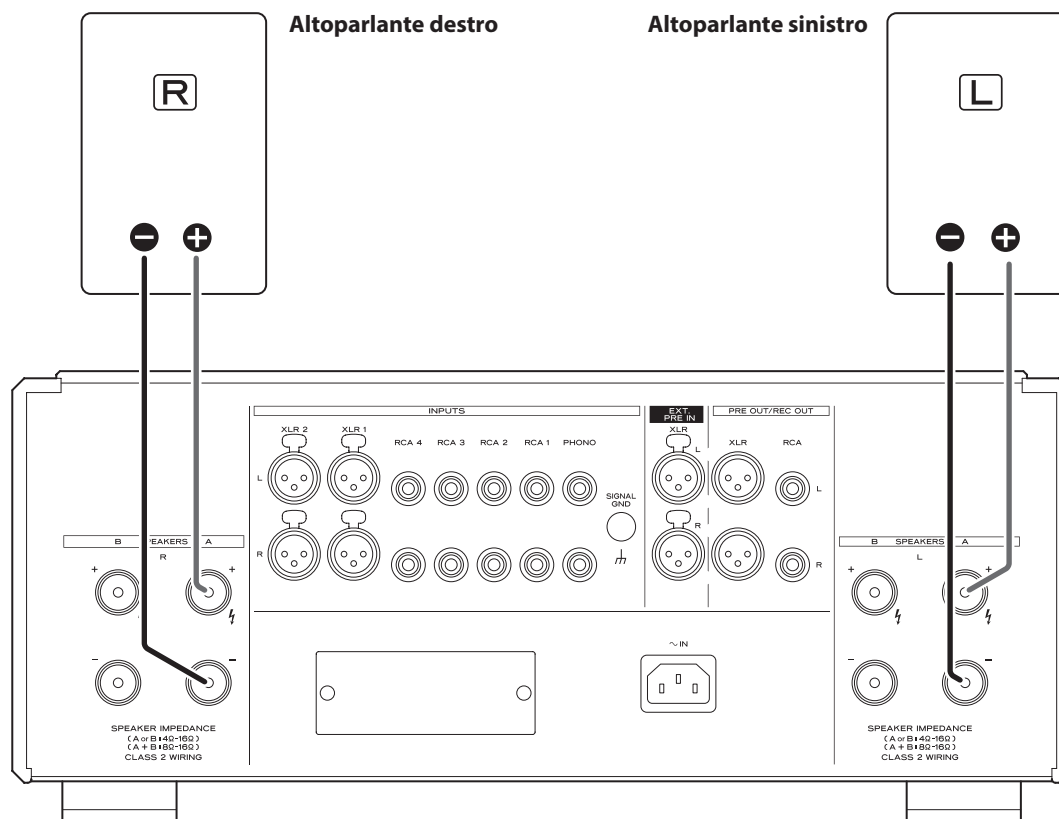

Note sui cavi degli altoparlanti

- Utilizzare cavi per diffusori disponibili in commercio per collegare gli altoparlanti.
- Utilizzare possibilmente cavi dei diffusori corti. Più lungo è il cavo, maggiore è il valore di resistenza e più il segnale viene smorzato. Inoltre, la lunghezza aumenta anche l'impedenza e la capacità, che possono degradare la qualità del suono alle alte frequenze.
- Utilizzare cavi degli altoparlanti destro e sinistro della stessa lunghezza.

Come collegare i cavi degli altoparlanti

Utilizzare cavi per diffusori disponibili in commercio per collegare il terminale + dell'unità al terminale + del diffusore e il terminale - dell'unità al terminale - del diffusore.

- Utilizzare altoparlanti con almeno 4Ω di impedenza.
- Se si prevede l'uscita da due set di altoparlanti contemporaneamente, utilizzare diffusori con almeno 8Ω di impedenza.
- Se la parte esposta del filo centrale di un altoparlante tocca un altro cavo o i terminali, potrebbe verificarsi un corto circuito. Non causare mai che un cavo sia in corto circuito.
- Non collegare più di un amplificatore a un altoparlante.
- Non avvolgere i cavi degli altoparlanti ai cavi di alimentazione. Ciò potrebbe causare rumore.

⚠ La spina di alimentazione deve essere sempre scollegata quando si collegano i cavi dei diffusori.

Quando si utilizzano fili nudi

Svitare il cappuccio e inserire il filo centrale nel foro nel terminale. Quindi, serrare il cappuccio.

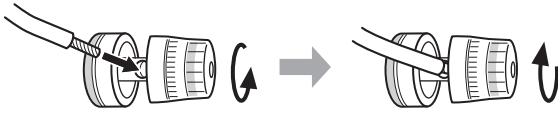

Quando si utilizzano capicorda a forcella

Svitare il cappuccio e inserire la forcella tra il cappuccio e la base del terminale. Quindi, serrare il cappuccio.

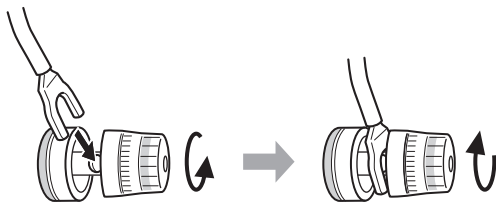

- Quando si utilizza un capocorda a forcella per collegare, usarne uno con diametro interno di almeno 8 mm.

Quando si utilizza connettori a banana

Con il cappuccio serrato, inserire la banana nell'apertura all'estremità del terminale.

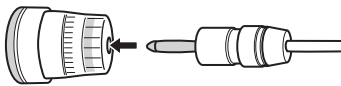

- Leggere attentamente le istruzioni per la spine a banana che si stanno utilizzando.

Nota per il modello europeo

In conformità alle normative di sicurezza europee, le spine di collegamento a banana dei diffusori non sono consentite su modelli europei. I fori in cui dovrebbero essere inseriti i connettori a banana sono stati coperti con cappucci neri. Collegare gli altoparlanti usando fili nudi o capicorda a forcella. Se un cappuccio nero dovesse staccarsi dal suo terminale, riportarlo nella posizione originale.

Questa unità ha un DC di protezione circuito, un circuito di protezione da sovracorrente e un circuito di protezione termica integrata.

Quando un circuito di protezione è in funzione, l'anello intorno al pulsante di accensione lampeggia e uno dei seguenti messaggi di errore lampeggia sul display.

DCout ERR!

Il circuito di protezione DC è attivo.

Spegnere l'unità una volta e attendere alcuni minuti prima di riaccenderla.

OverCURNT!

Il circuito di protezione da sovracorrente è attivo.

Potrebbe essersi verificato un corto circuito tra i cavi +/- degli altoparlanti. In questo caso, spegnere l'unità e controllare i collegamenti dei cavi dei diffusori.

Over TEMP!

Il circuito di protezione contro il surriscaldamento è attivo.

La temperatura interna è diventata alta. Spegnere l'unità e aspettare un po' affinché diminuisca la temperatura. È consigliabile modificare le condizioni di installazione per migliorare la ventilazione.

- Se il circuito di protezione contro il surriscaldamento continua a funzionare per 30 secondi, l'unità si spegnerà automaticamente. Dopodiché, il pulsante POWER verrà disabilitato fino a quando la temperatura scende a valori normali.

Se l'indicatore continua a lampeggiare anche dopo aver eliminato le probabili cause, contattare il negozio dove è stata acquistata l'unità.

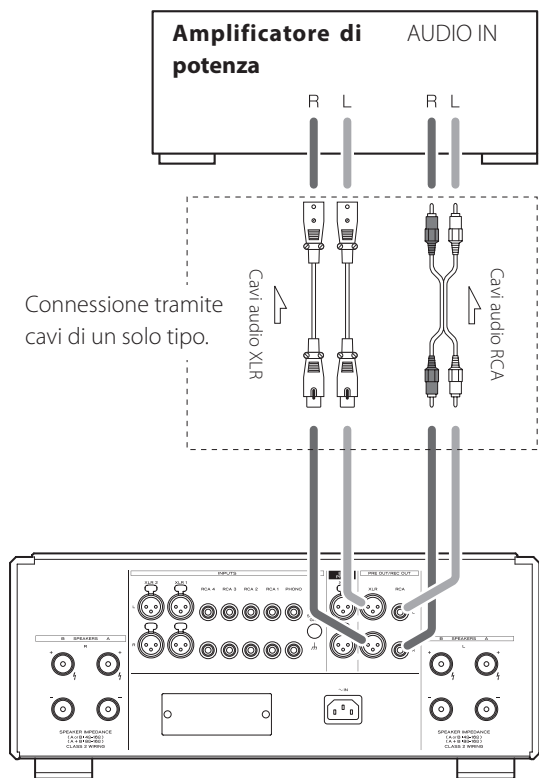

Collegamenti

Utilizzare cavi XLR o RCA disponibili in commercio per collegare i connettori di uscita analogica (PRE OUT/REC OUT) di questa unità ai connettori di ingresso analogico sul finale di potenza.

Impostazioni

Utilizzando le impostazioni di menu 3, impostare la modalità di funzionamento su PREAMP (pagina 51).

⚠ Precauzioni quando si effettuano i collegamenti

Dopo aver completato tutti gli altri collegamenti, collegare il cavo di alimentazione a una presa di corrente.

Leggere i manuali di tutti i dispositivi che saranno collegati e seguire le istruzioni.

Non avvolgere i cavi di collegamento ai cavi di alimentazione. Ciò potrebbe causare rumore.

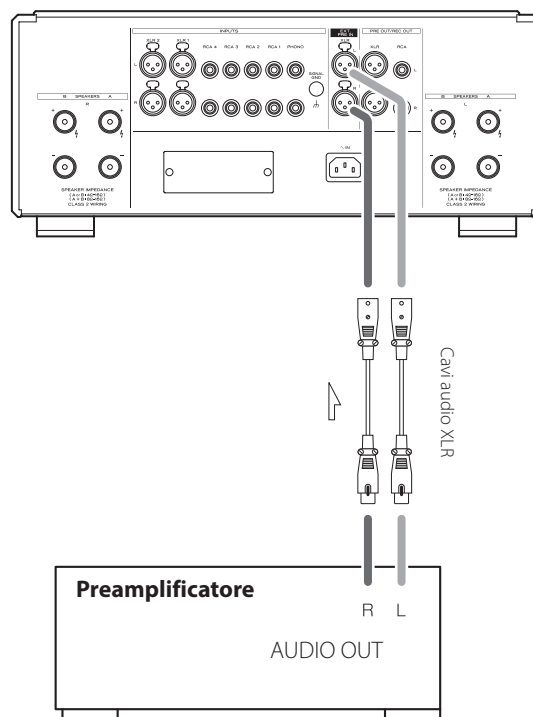

Collegamenti

Utilizzare cavi XLR disponibili in commercio per collegare l'ingresso del preamplificatore (EXT. PRE IN) di questa unità ai connettori di uscita audio del preamplificatore.

Impostazioni

Utilizzando le impostazioni di menu 3, impostare la modalità di funzionamento su PWRAMP (pagina 51).

⚠ Precauzioni quando si effettuano i collegamenti

Dopo aver completato tutti gli altri collegamenti, collegare il cavo di alimentazione a una presa di corrente.

Leggere i manuali di tutti i dispositivi che saranno collegati e seguire le istruzioni.

Non avvolgere i cavi di collegamento ai cavi di alimentazione. Ciò potrebbe causare rumore.

Precauzioni per l'uso

Quando si usa il telecomando, puntarlo verso il sensore del telecomando dell'unità principale da una distanza di 7 m o meno. Non posizionare ostacoli tra l'unità principale e il telecomando.

Inoltre, l'azionamento da una posizione troppo angolata può rendere la ricezione difficile, quindi si consiglia di dirigere il telecomando verso la parte frontale dell'unità principale per quanto possibile.

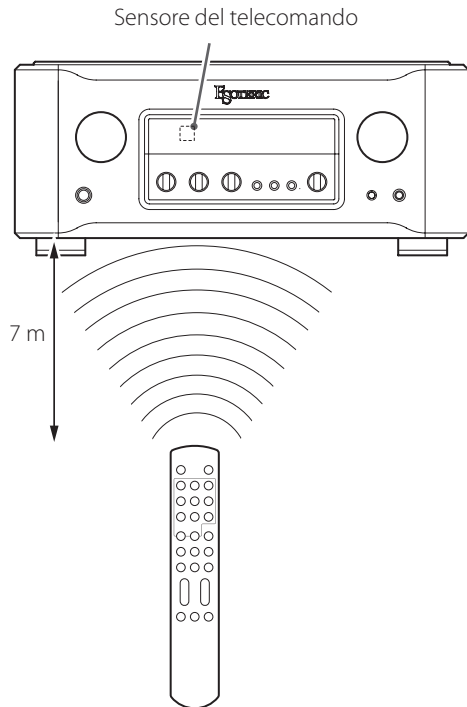

- Il telecomando potrebbe non funzionare se il sensore del telecomando è esposto alla luce solare diretta o a una luce intensa.
- Fare attenzione all'uso di questo telecomando perché potrebbe causare il funzionamento involontario di altri dispositivi a infrarossi.

Installazione delle batterie

Rimuovere il coperchio sul retro del telecomando e inserire due batterie AAA con loro orientamento \oplus/\ominus come indicato nel vano. Riposizionare il coperchio.

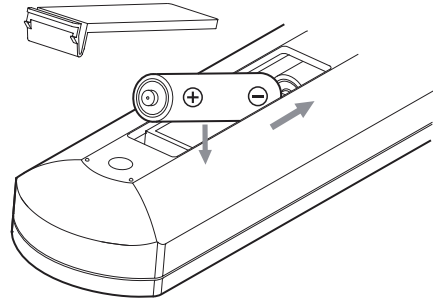

Quando sostituire le batterie

Se la distanza necessaria tra il telecomando e l'unità principale diminuisce o se l'unità non risponde ai pulsanti del telecomando, sostituire entrambe le batterie con altre nuove.

Smaltire le batterie usate secondo le istruzioni riportate su di loro o dei requisiti stabiliti dal vostro comune.

CAUTELA



L'uso improprio delle batterie potrebbe causare la loro rottura o perdite di liquido e provocare incendi, lesioni o macchiare gli oggetti nelle vicinanze. Si prega di leggere e osservare le precauzioni a pagina pagina 31.

Nomi e funzioni delle parti (unità principale)

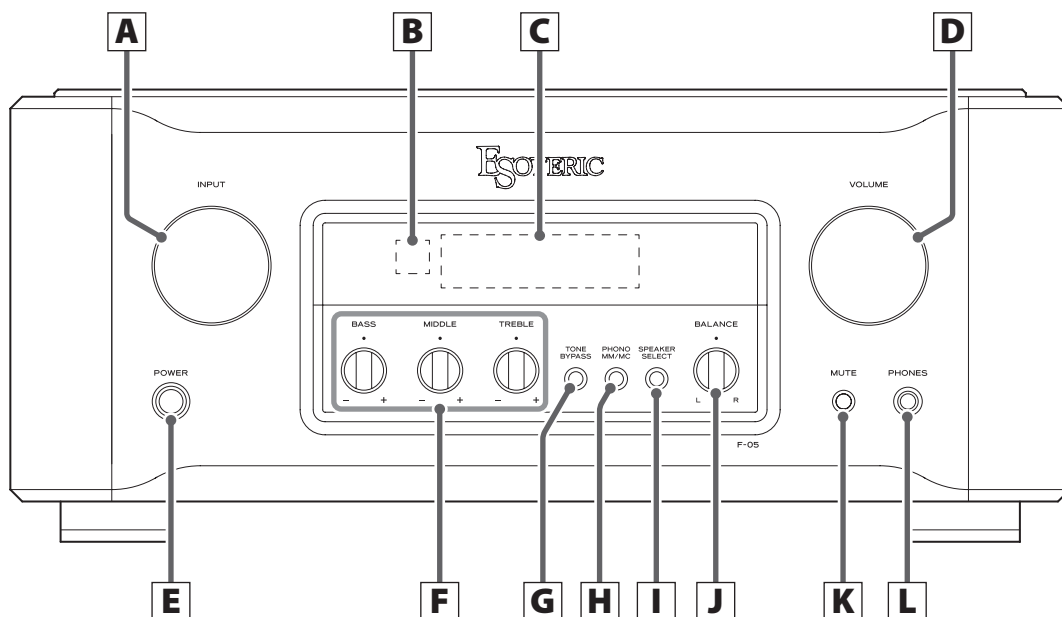

A Manopola INPUT

Ruotare questa manopola per selezionare l'ingresso attivo. Selezionare l'ingresso che è collegato al dispositivo che si desidera utilizzare.

- È possibile modificare i nomi per i connettori che vengono visualizzati sul display (pagina 48).

Quando la schermata delle impostazioni è aperta, usare questa manopola per cambiare i valori di impostazione.

Quando si immette il nome della sorgente, utilizzare questa manopola per spostare il cursore.

B Sensore del telecomando

Questo riceve i segnali dal telecomando. Quando si usa il telecomando, puntarlo verso questo pannello (pagina 39).

C Display

Visualizza il nome della sorgente di ingresso corrente, il volume, le voci di impostazione, ecc.

D Manopola VOLUME

Utilizzare per regolare il volume.

Ruotare in senso orario per aumentare il volume e in senso antiorario per diminuirlo.

- La manopola VOLUME non influenzerà le sorgenti di ingresso impostate in uscita passante (pagina 50).



Forti rumori improvvisi possono causare danni e altri problemi all'udito. Ridurre sempre il volume prima di avviare la riproduzione e regolarlo a un livello adeguato dopo l'avvio della riproduzione.

E Pulsante POWER

Premere per accendere e spegnere l'unità.

Quando l'unità è accesa, l'anello intorno al pulsante si accende in blu.

- Quando non si utilizza l'unità, spegnerla.
- Per proteggere gli altoparlanti, seguire le procedure corrette quando si accende o si spegne l'unità (pagine 43 e 44).

F Controlli di tono

Utilizzare questi controlli per regolare i livelli di diverse gamme di frequenza.

Ruotare verso il segno + per aumentare il livello e verso il segno – per diminuirlo.

Impostare il segno ● per una risposta piatta (nessuna regolazione).

BASS

Regola il livello delle basse frequenze.

MIDDLE

Regola il livello delle frequenze medie.

TREBLE

Regola il livello delle alte frequenze.

- Queste regolazioni influenzano l'uscita solo quando TONE BYPASS è spento.
- Quando TONE BYPASS è spento, "TONE" appare nella parte superiore del display.

G Pulsante TONE BYPASS

Utilizzare per attivare/disattivare il controllo tono.

Premere per almeno tre secondi per aprire la schermata di impostazioni.

H Pulsante PHONO MM/MC

Imposta il tipo di cartuccia (MM/MC) utilizzata dal giradischi collegato ai connettori PHONO (pagina 45).

I Pulsante SPEAKER SELECT

Questo seleziona quali connettori dei diffusori utilizzare.

Quando la schermata delle impostazioni è aperta, premere questo pulsante per chiuderla.

J Pulsante BALANCE

Regola il bilanciamento sinistro-destro del volume.

K Pulsante MUTE

Premere questo pulsante per disattivare temporaneamente l'audio.

- Quando l'audio è disattivato, "MUTE" lampeggia sullo schermo.

L Presa PHONES

Collegare qui cuffie stereo standard con spine da 6,3 millimetri.

- Quando si inserisce un connettore per cuffie, l'uscita audio dagli altoparlanti viene disattivata.

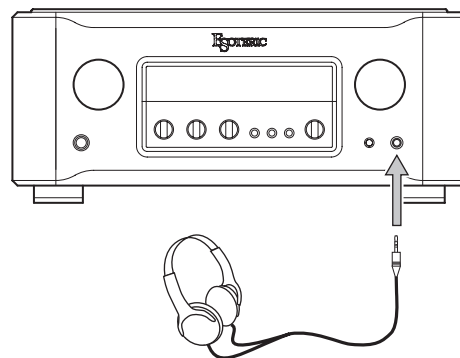

Collegare un connettore per cuffie (stereo standard da 6,3 millimetri) alla presa PHONES e regolare il volume a un livello adeguato.

⚠ Quando si usano le cuffie, fare attenzione a non alzare troppo il volume.

Nomi e funzioni delle parti (telecomando)

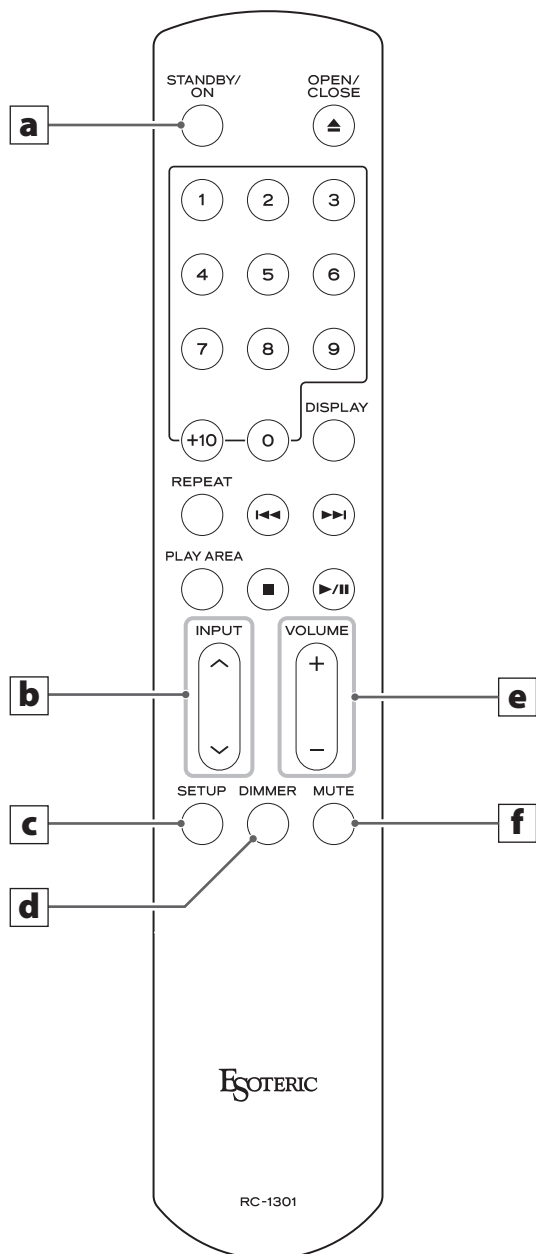

In questo manuale, se l'unità principale e il telecomando hanno pulsanti con la stessa funzione, vengono spiegate le procedure solo una volta. Significa che la stessa funzione può essere utilizzata nella stessa maniera su entrambi.

- I pulsanti non spiegati qui non funzionano con questa unità.
- Questo telecomando può essere utilizzato anche per altri prodotti Esoteric.

a Pulsante di impostazione (STANDBY/ON)

Nella schermata di impostazioni, usare per confermare la selezione di alcune impostazioni e i nomi dei connettori di ingresso.

- Questo pulsante non si accende/spegne l'unità.

b Pulsanti INPUT (↑/↓)

Premere questi pulsanti per scorrere le sorgenti di ingresso. Selezionare il connettore collegato al dispositivo che si desidera riprodurre.

Quando la schermata di impostazioni è aperta, usare questi pulsanti per cambiare i valori di impostazione.

Quando si immette un nome della sorgente, utilizzare questi pulsanti per spostare il cursore.

c Pulsante SETUP

Usare nella schermata di impostazioni 1 e 2 (pagina 47).

d Pulsante DIMMER

Utilizzare per regolare la luminosità del display e degli indicatori (pagina 46).

e Pulsanti VOLUME (+/-)

Utilizzare per regolare il volume. Premere il pulsante + per aumentare il volume e il pulsante - per diminuirlo.

- I pulsanti di volume (+/-) non influenzeranno le sorgenti di ingresso impostate come uscita THRU (pagina 50).

f Pulsante MUTE

Premere questo pulsante per disattivare temporaneamente l'audio.

Premere di nuovo per ripristinare l'audio (pagina 44).

- Quando l'audio è disattivato, "MUTE" lampeggia sullo schermo.

Accensione dell'unità

1 Accendere i dispositivi collegati alla sorgente di ingresso.

2 Premere il pulsante POWER per accendere l'unità.

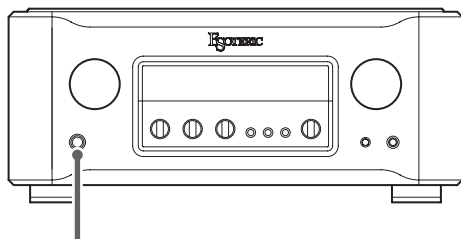

POWER



L'anello intorno al pulsante si illumina in blu.

- Quando si utilizza questa unità come preamplificatore, accendere l'amplificatore di potenza per ultimo.

3 Ruotare la manopola INPUT per selezionare una sorgente di ingresso.

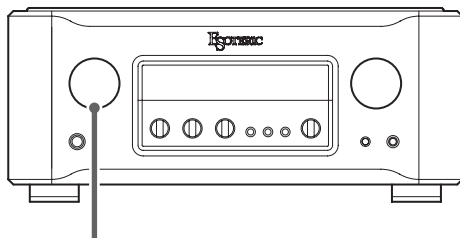

INPUT

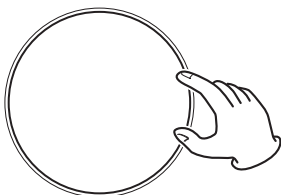

4 Riprodurre la sorgente e quindi regolare il volume ruotando la manopola VOLUME.

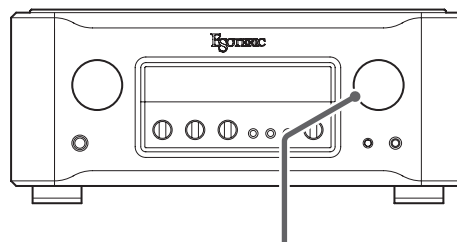

VOLUME

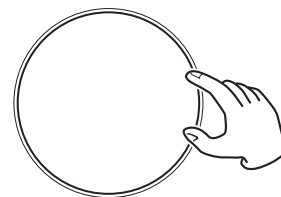

Forti rumori improvvisi possono causare danni e altri problemi all'udito. Ridurre sempre il volume prima di avviare la riproduzione e regolarlo a un livello adeguato dopo l'avvio della riproduzione.

Spegnere l'unità

Se l'unità viene spenta improvvisamente potrebbe verificarsi del rumore dagli altoparlanti. Quando si spegne l'unità, attenersi alla seguente procedura.

1 Se un dispositivo collegato è in riproduzione, interrompere la riproduzione.

- Quando si utilizza questa unità come preamplificatore, spegnere prima l'amplificatore di potenza.

2 Ruotare la manopola VOLUME dell'unità in senso antiorario per ridurre il volume al minimo.

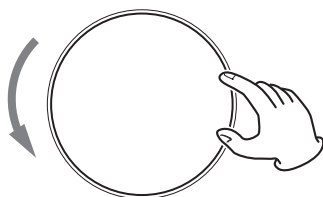
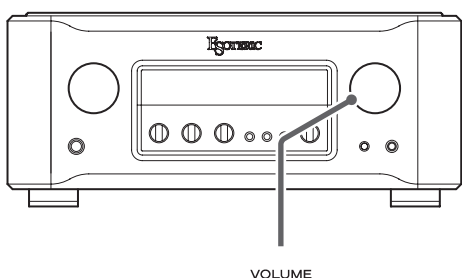

- ⚠** Ruotare sempre il volume al livello minimo prima di accendere o spegnere l'unità. In caso contrario, forti rumori improvvisi potrebbero causare danni all'udito o danneggiare gli altoparlanti quando si accende l'unità.

3 Premere il pulsante POWER per spegnere l'unità.

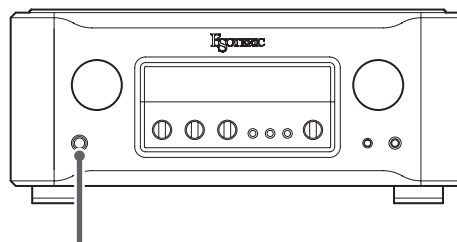

POWER



4 Spegnere i dispositivi collegati alla sorgente di ingresso.

Disattivazione dell'uscita audio

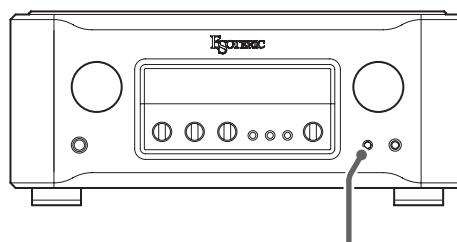

MUTE



Premere il pulsante MUTE per disattivare temporaneamente l'audio. Premere di nuovo per ripristinare il volume impostato.

- Quando l'audio è disattivato, "MUTE" lampeggia sullo schermo.
- È inoltre possibile ripristinare il suono ruotando la manopola VOLUME o premendo i pulsanti VOLUME (+/-).

Controlli di tono

È possibile regolare separatamente i livelli dei bassi (BASS), dei medi (MIDDLE) e degli alti (TREBLE).

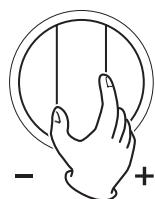
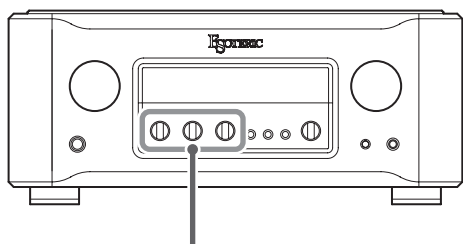

Il segno ● al centro segna il livello piatto.

- Queste regolazioni non hanno alcun effetto quando TONE BYPASS è acceso.

Prima della loro regolazione, premere il pulsante TONE BYPASS in modo che "TONE" appaia nella parte superiore del display.

Tone bypass

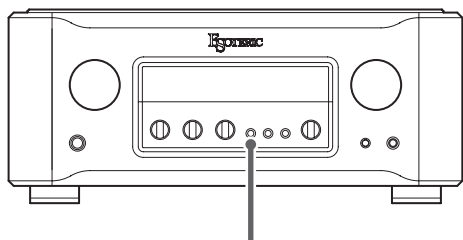

TONE
BYPASS



Quando TONE BYPASS è attivo, i segnali audio non passano attraverso il circuito di tono prima dell'amplificazione.

Quando TONE BYPASS è spento, "TONE" viene visualizzato nella parte superiore del display.

Impostare il tipo di cartuccia

Impostare il tipo di cartuccia utilizzato dal giradischi collegato ai connettori PHONO.

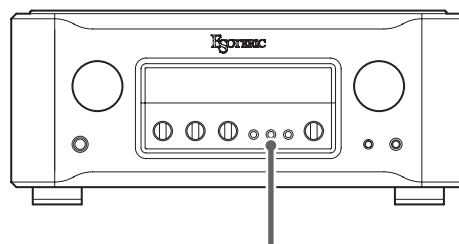

PHONO
MM/MC



Ruotare la manopola INPUT per impostare la sorgente di ingresso PHONO prima di premere il pulsante PHONO MM/MC per modificare l'impostazione.

Selezione degli altoparlanti

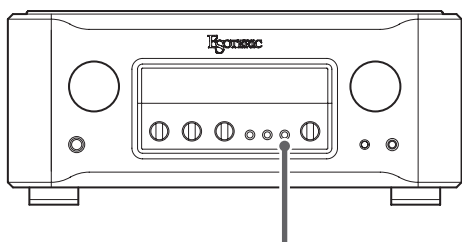

SPEAKER
SELECT



Premi il pulsante SPEAKER SELECT per scorrere le seguenti selezioni degli altoparlanti.

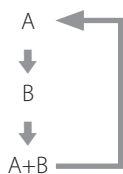

Regolazione del bilanciamento

Regolare il bilanciamento tra i canali di uscita sinistro e destro.

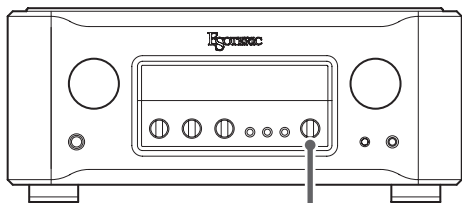

BALANCE



Dimmer

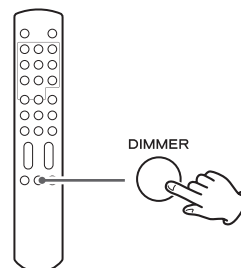

Ogni volta che si preme il pulsante DIMMER, la luminosità del display e degli indicatori cambia come segue.

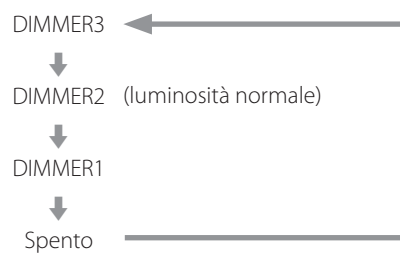

- Anche se impostato su spento, il display si illumina alla normale luminosità per alcuni secondi quando si preme un pulsante o si ruota una manopola. Se TONE BYPASS è attivo, tuttavia, questo non si accende quando vengono attivati i controlli di tono.
- In modalità di impostazione, il display si illumina alla luminosità normale.

Operazione di base

- 1** Tenere premuto il pulsante **TONE BYPASS** per almeno 3 secondi.

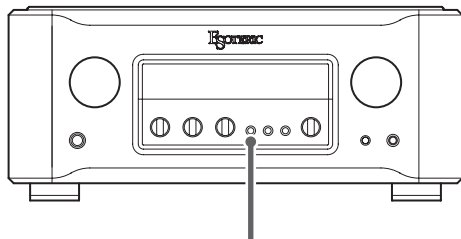

Viene visualizzata l'icona MENU 1 sul display.

- È possibile premere anche il pulsante **SETUP** del telecomando.

Apertura del menu di impostazioni 2

Quando il menu di impostazioni 1 è aperto, tenere premuto il pulsante **TONE BYPASS** per almeno 3 secondi.

- È possibile tenere premuto anche il pulsante **SETUP** del telecomando per almeno 3 secondi.

Apertura del menu di impostazioni 3

Visualizzare "goto MENU3" del menu di impostazioni 2 e premere il pulsante **PHONO MM/MC**.

- È possibile premere anche il pulsante di impostazione (**STANDBY/ON**) del telecomando.

- 2** Premere ripetutamente il pulsante **TONE BYPASS** per selezionare la voce da cambiare.

- È possibile premere ripetutamente anche il pulsante **SETUP** del telecomando.
- Quando si effettuano le impostazioni, viene visualizzata l'icona del menu sul display.
- Se non si fa niente per 10 secondi o più, la modalità di impostazione termina e riprenderà la visualizzazione normale.

- 3** Ruotare la manopola **INPUT** per modificare l'impostazione.

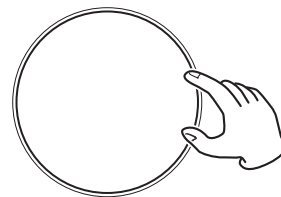
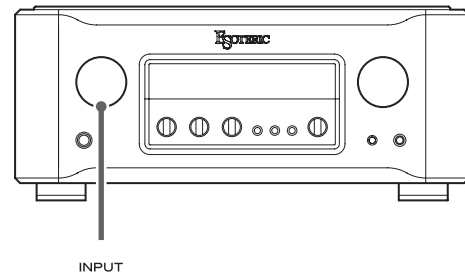

- 4** Premere il pulsante **SPEAKER SELECT** per completare le impostazioni.

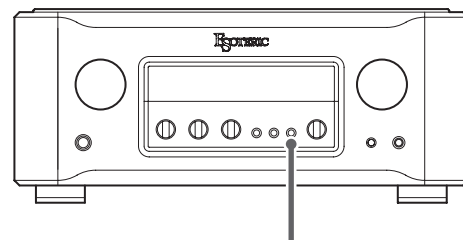

SPEAKER SELECT



- Se non si fa niente per 10 secondi o più, la modalità di impostazione termina e riprenderà la visualizzazione normale.
- Le impostazioni vengono mantenute anche se viene scollegata la spina di alimentazione.

Menu di impostazioni 1

Nel menu di impostazioni 1 è possibile effettuare le impostazioni per la sorgente di ingresso selezionata.

È possibile impostare il livello di uscita, l'inversione di fase e la sorgente di ingresso. È possibile impostare questi parametri in modo indipendente per ciascuno degli ingressi.

Regolazione del livello di uscita

Level>***

È possibile regolare il livello di uscita per l'ingresso selezionato.

È possibile impostare questo a valori compresi tra -18,0 dB e +18,0 dB a passi di 0,5 dB.

Il valore predefinito è 0,0 dB.

Nota sulle impostazioni e la qualità del suono

Le voci di impostazione del livello (regolazione del livello di uscita) influiscono sul volume. Il microcomputer di questa unità analizza queste impostazioni e il valore del livello del volume totale per condurre il controllo unificato di amplificazione del volume.

Per questo motivo, a differenza degli amplificatori normali che passano i segnali audio attraverso molteplici circuiti, queste impostazioni non degradano la qualità audio.

Inversione di fase

PHASE>***

Questo commuta la fase del connettore dell'ingresso selezionato.

Può essere utilizzato per invertire la fase del segnale audio.

Se il connettore XLR del dispositivo di uscita audio è HOT 3, selezionare INV.

Per impostazione predefinita, questo è impostato su NOR.

NOR

Nessuna inversione di fase

Quando si utilizzano connettori di ingresso XLR, il pin 2 è HOT.

INV

Inversione di fase abilitata

Quando si utilizzano connettori di ingresso XLR, il pin 3 è HOT.

Nome della sorgente di ingresso

XLR1>***

(Questo appare quando la sorgente di ingresso è XLR 1.)

È possibile modificare i nomi visualizzati sul display per i connettori dell'unità quando si ruota la manopola INPUT. È possibile impostare i nomi a piacere (fino a cinque caratteri).

EDIT

Utilizzare per cambiare i nomi delle sorgenti di ingresso.

Modifica dei nomi della sorgente di ingresso

1 Visualizzare "EDIT" e premere il pulsante PHONO MM/MC.

È possibile premere anche il pulsante di impostazione (STANDBY/ON) del telecomando.

2 Inserire i caratteri.

Il cursore lampeggia sotto il carattere da cambiare.

Utilizzare la manopola INPUT per spostare il cursore e utilizzare la manopola VOLUME per selezionare i caratteri.

È inoltre possibile utilizzare i pulsanti INPUT (∧/∨) del telecomando per spostare il cursore e i pulsanti VOLUME (+/-) per cambiare il carattere.

3 Al termine dell'immissione, premere il pulsante PHONO MM/MC per confermare la modifica.

- Durante l'immissione del nome, il connettore del volume e dell'ingresso non può essere modificato.

- Caratteri disponibili

Lettere inglesi: A-Z, a-z

Numeri: 0-9

Simboli: ! " # \$ % & ' () * + , - . / \ : ; < = > ? @ (spazio)

Menu di impostazioni 2

Nel menu di impostazioni 2, è possibile effettuare le seguenti impostazioni.

Uscita PRE OUT
Retroilluminazione automatica del display
Funzione automatica di risparmio energetico
Display del volume

È inoltre possibile aprire il menu di impostazioni 3 da questo menu.

Uscita PRE OUT

PREOUT>***

Usare questo per impostare l'uscita dai connettori di uscita analogica (PRE OUT/REC OUT).

OFF

Disabilita l'uscita audio.

PRE

L'uscita del preamplificatore viene mandato in uscita.
Ruotando la manopola VOLUME si cambierà il volume.

REC

I segnali di ingresso vengono inviati invariati.

Retroilluminazione automatica del display

DPaOFF>***

È possibile impostare la retroilluminazione del display in modo che si spenga automaticamente se nessuna operazione viene condotta per un certo periodo di tempo. Per impostazione predefinita, l'impostazione è ON.

ON

Se nessuna operazione viene condotta per 10 minuti, il display si spegne automaticamente.

OFF

Il display non si spegne, ma si oscura alla luminosità DIMMER1 per proteggere il display dall'usura.

- Si consiglia di impostare su "ON", perché potrebbero verificarsi irregolarità di luminosità se viene visualizzata la stessa informazione senza sul display per un lungo periodo.

Funzione automatica di risparmio energetico

APS>***

- Per impostazione predefinita, l'impostazione è 30 m.

Se non c'è ingresso audio (silenzio continuo) dalla sorgente di ingresso selezionata per la quantità di tempo impostata, l'unità si spegne automaticamente.

- L'ingresso audio da sorgenti di ingresso diverse da quella selezionata non ha effetto sul funzionamento della funzione automatica di risparmio energetico.

30m

30 minuti

60m

60 minuti

90m

90 minuti

120m

120 minuti

OFF

La funzione automatica di risparmio energetico è disattivata.

Volume display

Vdp>***

Questo imposta la dimensione dei caratteri e le unità di misura utilizzate per visualizzare il volume sul display.

L_dB

Caratteri di grandi dimensioni in dB.

Il volume può essere regolato da -95.0 a +24.5 dB a passi di 0.5 dB.

N_dB

Caratteri di dimensioni normali in dB.

Il volume può essere regolato da -95.0 a +24.5 dB a passi di 0.5 dB.

L_strp

Caratteri di grandi dimensioni per visualizzare i passi.

Il volume può essere regolato da 0.5 a 120.0 a passi di 0.5.

N_step

Caratteri di dimensioni normali per visualizzare i passi.

Il volume può essere regolato da 0.5 a 120.0 a passi di 0.5.

Aprire il menu di impostazioni 3

goto MENU3

Premere il pulsante PHONO MM/MC per aprire il menu di impostazioni 3. È possibile premere anche il pulsante di impostazione (STANDBY/ON) del telecomando.

⚠ Il menu di impostazioni 3 include le voci di impostazione legate all'amplificazione. Queste impostazioni possono causare danni agli altoparlanti se impostate in modo non corretto.

In menu di impostazioni 3, è possibile effettuare le seguenti impostazioni.

Uscita passante

Modalità di funzionamento

Uscita passante

THRU>***

Impostare se utilizzare i connettori di ingresso come segnale passante tra i connettori.

Per impostazione predefinita, l'impostazione è OFF.

OFF

Non sono impostati ingressi passanti.

XLR1

XLR2

RCA1

RCA2

RCA3

RCA4

Solo i segnali dai connettori di ingresso selezionati ignorano il pre-amplificatore e vengono immessi direttamente all'amplificatore di potenza.

⚠ Se si selezionano gli ingressi collegati a un normale dispositivo con livello di linea, potrebbero essere mandati in uscita ai diffusori segnali troppo forti, con conseguenti danni.

"THRU" appare sul display al posto del livello del volume impostato utilizzando la manopola VOLUME.

Per esempio, se si collegano i connettori pre-out (ad esempio, FRONT L/R) di un amplificatore AV ai connettori RCA 2 di questa unità, e si imposta RCA2 su THRU, è possibile utilizzare gli altoparlanti collegati a questa unità come altoparlanti frontali dell'amplificatore AV (l'amplificatore AV controlla la regolazione del volume quando la sorgente di ingresso è impostata su "RCA2").

- La manopola VOLUME non influisce sul volume dei connettori di ingresso impostati su THRU.

⚠ Collegare sempre un dispositivo dotato di un controllo di volume ai connettori di ingresso impostati su THRU. Utilizzare il dispositivo collegato per ridurre al minimo il volume prima di attivare la sorgente di ingresso e quindi aumentare gradualmente il volume.

Modalità di funzionamento

AMP>***

Questo imposta la modalità di funzionamento dell'unità.

NORMAL

L'unità funziona normalmente utilizzando il suo preamplificatore e amplificatore di potenza.

PREAMP

L'unità verrà utilizzata come preamplificatore.

Utilizzare questa impostazione quando si collegano i connettori di uscita analogica (PRE OUT/REC OUT) a un amplificatore esterno che non utilizza l'amplificatore di potenza di questa unità.

Indipendentemente dall'impostazione di uscita PRE OUT del menu di impostazioni 2, l'uscita del preamplificatore dell'unità sarà mandata in uscita dalla sua uscita analogica (PRE OUT/REC OUT).

PWRAMP

L'unità verrà utilizzata come un amplificatore di potenza.

Utilizzare questa impostazione quando si collega l'uscita del preamplificatore di altri dispositivi all'ingresso del preamplificatore (EXT. PRE IN) di questa unità e si regola il volume con tali dispositivi. L'ingresso audio verrà immesso direttamente all'amplificatore di potenza senza passare attraverso il suo circuito preamplificatore.

È possibile ripristinare le impostazioni di fabbrica, cancellando tutte le modifiche in memoria.

Accendere l'unità tenendo premuto il pulsante TONE BYPASS.

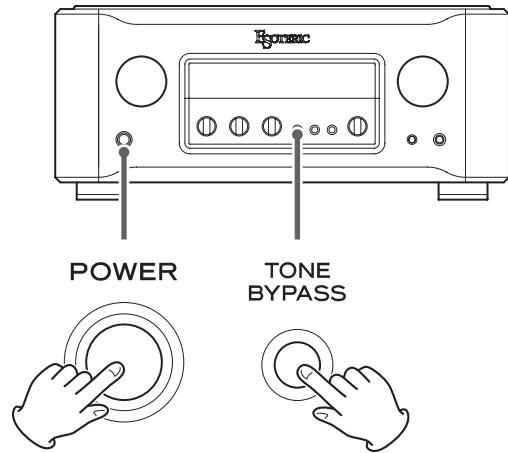

Risoluzione dei problemi

Se si verifica un problema con l'unità, si prega di rivedere le seguenti informazioni prima di richiedere assistenza. Inoltre, il problema potrebbe essere causato da qualcosa di diverso da questa unità. Si prega di verificare anche il funzionamento delle unità collegate.

Se il prodotto continua a non funzionare correttamente, contattare il rivenditore presso cui è stato acquistato.

L'unità non si accende.

- ➔ Controllare che il cavo di alimentazione sia inserito in una presa di corrente funzionante.
- ➔ Controllare che il cavo di alimentazione sia correttamente collegato a questa unità.

L'unità si spegne automaticamente.

- ➔ Questo succede perché la funzione automatica di risparmio energetico è attiva. Premere il pulsante POWER dell'unità principale per accenderla. Modificare l'impostazione automatica di risparmio energetico, se necessario (pagina 49).

Il telecomando non funziona.

- ➔ Accendere l'unità principale (pagina 43).
- ➔ Se le batterie sono scariche, sostituirle entrambe con delle nuove (pagina 39).
- ➔ Il telecomando non funziona se vi è un ostacolo davanti all'unità principale. Puntare il telecomando verso il pannello frontale dell'unità principale e utilizzarlo entro 7 m (pagina 39).

Un televisore o un altro dispositivo funziona in modo non corretto.

- ➔ L'uso del telecomando di questa unità potrebbe causare il funzionamento non corretto di alcuni televisori wireless.

La manopola VOLUME non funziona.

- ➔ La manopola VOLUME non influenzerà le sorgenti di ingresso impostate in uscita passante (pagina 50).

La visualizzazione del volume lampeggia.

- ➔ Il valore del volume supera il guadagno totale massimo di questa unità. Abbassare il volume fino a quando il display smette di lampeggiare.

Viene visualizzato un messaggio di errore.

- ➔ Un circuito di protezione è attivo. Spegnerne l'unità ed eliminare la causa (pagina 37).
- ➔ Potrebbe essersi verificato un corto circuito tra i cavi +/- degli altoparlanti. Controllare i collegamenti dei cavi dei diffusori (pagina 37).

La posizione del suono stereo è irregolare.

- ➔ Verificare che nessuno dei cavi di collegamento +/- sia invertito.

Questa unità utilizza un microprocessore, quindi rumore e altre interferenze esterne potrebbero causare un malfunzionamento dell'unità. In questo caso, spegnere l'unità una volta e riavviarla dopo aver atteso un minuto circa.

Uscita altoparlante

Potenza nominale	120 W + 120 W (8 Ω)
Potenza utile massima	240 W + 240 W (4 Ω)
Distorsione armonica totale	0,007% (1 kHz, 8 Ω, 120 W)
Risposta in frequenza	10 Hz – 100 kHz (+0/–3,0 dB at 1W output)
Rapporto S/N	110 dB (IHF-A)
Fattore di smorzamento	370
Impedenza minima compatibile	4 Ω
Connettori di uscita altoparlanti	2 coppie (L/R) (tipo a vite)

Ingressi

Connettori XLR	2 coppie (L/R)
Connettori RCA	4 coppie (L/R)
Connettori PHONO	1 coppia (L/R) (MM/MC commutabile)
Connettori EXT. PRE IN	1 coppia (L/R)
Impedenza di ingresso	
XLR, RCA	10 kΩ
PHONO (MM)	47 kΩ
PHONO (MC)	100 Ω
EXT. PRE IN	47 kΩ

Uscite

Connettori XLR	1 coppia (L/R) (PRE OUT e REC OUT combinati)
Connettori RCA	1 coppia (L/R) (PRE OUT e REC OUT combinati)
Presa PHONES	1
Impedenza di uscita	
XLR, RCA	100 Ω
Rapporto S/N PRE OUT (a 1V di uscita)	
Ingresso XLR, RCA	110 dB
Ingresso PHONO (MM)	93 dB
Ingresso PHONO (MC)	75 dB
Guadagno	
Preamplificatore	24,5 dB (con il VOLUME al massimo)
Amplificatore di potenza	29 dB
Controlli di tono	
BASS	±12 dB (63 Hz)
MIDDLE	±12 dB (630 Hz)
TREBLE	±12 dB (14 kHz)

Generali

Alimentazione	
Modello per l'Europa/Hong Kong	AC 230 V, 50 Hz
Modello per USA/Canada	AC 120 V, 60 Hz
Consumo	
Modello per l'Europa/Hong Kong	380 W 68 W (senza segnale)
Modello per USA/Canada	320 W 68 W (senza segnale)
Dimensioni esterne	445 × 191 × 468 mm (L × A × P) (sporgenze incluse)
Peso	32 kg
Temperatura di esercizio	da +5°C a +35°C

Accessori in dotazione

- Cavo di alimentazione × 1
- Telecomando (RC-1301) × 1
- Batterie per telecomando (AAA) × 2
- Feltrini × 4
- Manuale utente (questo documento) × 1
- Cartolina di garanzia × 1

- Le caratteristiche tecniche e l'aspetto sono soggetti a modifiche senza preavviso.
- Peso e dimensioni sono approssimativi.
- Le illustrazioni in questo manuale di istruzioni potrebbero differire leggermente dai modelli di produzione.

Dimensioni

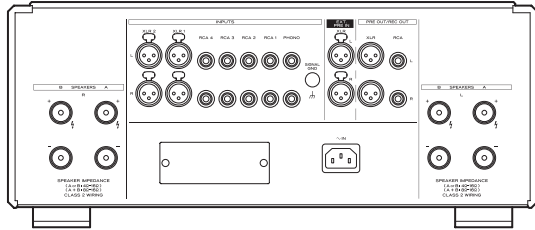
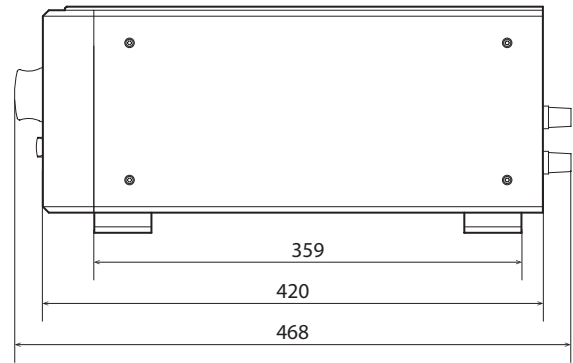
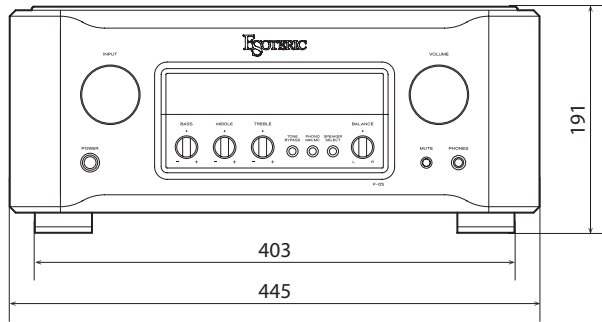

Dimensioni in millimetri (mm)

ESOTERIC

TEAC CORPORATION

1-47 Ochiai, Tama-shi, Tokyo 206-8530, Japan Phone: +81-42-356-9156

TEAC AUDIO EUROPE

Gutenbergstr. 3, 82178 Puchheim, Germany Phone: +49-8142-4208-141

This appliance has a serial number located on the rear panel. Please record the serial number and retain it for your records.

Model name: F-05

Serial number _____

0616 MA-2298A