

ESOTERIC

Grandioso S1 *Stereo Power Amplifier*

OWNER'S MANUAL.....	3
MODE D'EMPLOI.....	15
MANUAL DEL USUARIO.....	27

IMPORTANT SAFETY INSTRUCTIONS

CAUTION

RISK OF ELECTRIC SHOCK

DO NOT OPEN

CAUTION: TO REDUCE THE RISK OF ELECTRIC SHOCK, DO NOT REMOVE COVER (OR BACK). NO USER-SERVICEABLE PARTS INSIDE. REFER SERVICING TO QUALIFIED SERVICE PERSONNEL.



The lightning flash with arrowhead symbol, within an equilateral triangle, is intended to alert the user to the presence of uninsulated "dangerous voltage" within the product's enclosure that may be of sufficient magnitude to constitute a risk of electric shock to persons.



The exclamation point within an equilateral triangle is intended to alert the user to the presence of important operating and maintenance (servicing) instructions in the literature accompanying the appliance.

WARNING: TO PREVENT FIRE OR SHOCK HAZARD, DO NOT EXPOSE THIS APPLIANCE TO RAIN OR MOISTURE.

CAUTION

- DO NOT REMOVE THE EXTERNAL CASES OR CABINETS TO EXPOSE THE ELECTRONICS. NO USER SERVICEABLE PARTS ARE INSIDE.
- IF YOU ARE EXPERIENCING PROBLEMS WITH THIS PRODUCT, CONTACT THE STORE WHERE YOU PURCHASED THE UNIT FOR A SERVICE REFERRAL. DO NOT USE THE PRODUCT UNTIL IT HAS BEEN REPAIRED.
- USE OF CONTROLS OR ADJUSTMENTS OR PERFORMANCE OF PROCEDURES OTHER THAN THOSE SPECIFIED HEREIN MAY RESULT IN HAZARDOUS RADIATION EXPOSURE.

IN USA/CANADA, USE ONLY ON 120 V SUPPLY.

Model for USA

This device complies with part 15 of the FCC Rules. Operation is subject to the following two conditions: (1) This device may not cause harmful interference, and (2) this device must accept any interference received, including interference that may cause undesired operation.

This equipment has been tested and found to comply with the limits for a Class B digital device, pursuant to Part 15 of the FCC Rules. These limits are designed to provide reasonable protection against harmful interference in a residential installation. This equipment generates, uses, and can radiate radio frequency energy and, if not installed and used in accordance with the instructions, may cause harmful interference to radio communications. However, there is no guarantee that interference will not occur in a particular installation. If this equipment does cause harmful interference to radio or television reception, which can be determined by turning the equipment off and on, the user is encouraged to try to correct the interference by one or more of the following measures:

- Reorient or relocate the equipment and/or the receiving antenna.
- Increase the separation between the equipment and receiver.
- Connect the equipment into an outlet on a circuit different from that to which the receiver is connected.
- Consult the dealer or an experienced radio/TV technician for help.

Model for Canada

Industry Canada's Compliance Statement:
This Class B digital apparatus complies with Canadian ICES-003.

Model for Europe

DECLARATION OF CONFORMITY

We, TEAC AUDIO EUROPE, Liegnitzer Straße 6, 82194 Gröbenzell, Germany declare in own responsibility, the TEAC product described in this manual is in compliance with the corresponding technical standards.



CAUTION

Changes or modifications not expressly approved by the party responsible for compliance could void the user's authority to operate the equipment.

China RoHS (电子信息产品污染控制管理办法)

- The information in the following table is only applicable to products for sale in the People's Republic of China.
- The products sold in the European area are manufactured in accordance with the European RoHS Directive.



产品有毒有害物质或元素的名称及含量

机种: Grandioso S1	品名	有毒有害物质或元素					
		铅 (Pb)	汞 (Hg)	镉 (Cd)	六价铬 (Cr(VI))	多溴联苯 (PBB)	多溴二苯醚 (PBDE)
1	CHASSIS部份	×	○	○	○	○	○
2	PANEL部份	○	○	○	○	○	○
3	FOOT部份	○	○	○	○	○	○
4	螺丝部份	○	○	○	○	○	○
5	PCB Assy部份	×	○	○	○	○	○
6	线材部份	○	○	○	○	○	○
7	SEAL部份	○	○	○	○	○	○
8	AC CORD部份	×	○	○	○	○	○
9	附属品部份	○	○	○	○	○	○
10	包装部份	○	○	○	○	○	○

○: 表示该有毒有害物质在该部件所有均质材料中的含量均在 SJ/T11363-2006 标准规定的限量要求以下。
 ×: 表示该有毒有害物质至少在该部件的某一均质材料中的含量超出 SJ/T11363-2006 标准规定的限量要求。
 (针对现在代替技术困难的电子部品及合金中的铅)

IMPORTANT SAFETY INSTRUCTIONS (continued)

- 1) Read these instructions.
 - 2) Keep these instructions.
 - 3) Heed all warnings.
 - 4) Follow all instructions.
 - 5) Do not use this apparatus near water.
 - 6) Clean only with dry cloth.
 - 7) Do not block any ventilation openings. Install in accordance with the manufacturer's instructions.
 - 8) Do not install near any heat sources such as radiators, heat registers, stoves, or other apparatus (including amplifiers) that produce heat.
 - 9) Do not defeat the safety purpose of the polarized or grounding-type plug. A polarized plug has two blades with one wider than the other. A grounding type plug has two blades and a third grounding prong. The wide blade or the third prong are provided for your safety. If the provided plug does not fit into your outlet, consult an electrician for replacement of the obsolete outlet.
 - 10) Protect the power cord from being walked on or pinched particularly at plugs, convenience receptacles, and the point where they exit from the apparatus.
 - 11) Only use attachments/accessories specified by the manufacturer.
 - 12) Use only with the cart, stand, tripod, bracket, or table specified by the manufacturer, or sold with the apparatus. When a cart is used, use caution when moving the cart/apparatus combination to avoid injury from tip-over.
- 
- 13) Unplug this apparatus during lightning storms or when unused for long periods of time.
 - 14) Refer all servicing to qualified service personnel. Servicing is required when the apparatus has been damaged in any way, such as power-supply cord or plug is damaged, liquid has been spilled or objects have fallen into the apparatus, the apparatus has been exposed to rain or moisture, does not operate normally, or has been dropped.
- The apparatus draws nominal non-operating power from the AC outlet with its POWER or STANDBY/ON switch not in the ON position.
 - The main plug is used as the disconnect device; the disconnect device shall remain readily operable.
 - Caution should be taken when using earphones or headphones with the product because excessive sound pressure (volume) from earphones or headphones can cause hearing loss.

CAUTION

- Do not expose this apparatus to drips or splashes.
- Do not place any objects filled with liquids, such as vases, on the apparatus.
- Do not install this apparatus in a confined space such as a book case or similar unit.
- The apparatus should be located close enough to the AC outlet so that you can easily reach the power cord plug at any time.
- If the product uses batteries (including a battery pack or installed batteries), they should not be exposed to sunshine, fire or excessive heat.
- CAUTION for products that use replaceable lithium batteries: there is danger of explosion if a battery is replaced with an incorrect type of battery. Replace only with the same or equivalent type.

WARNING

Products with Class **I** construction are equipped with a power supply cord that has a grounding plug. The cord of such a product must be plugged into an AC outlet that has a protective grounding connection.

For European Customers

Disposal of electrical and electronic equipment and batteries and/or accumulators

- a) All electrical/electronic equipment and waste batteries/accumulators should be disposed of separately from the municipal waste stream via collection facilities designated by the government or local authorities.
- b) By disposing of electrical/electronic equipment and waste batteries/accumulators correctly, you will help save valuable resources and prevent any potential negative effects on human health and the environment.
- c) Improper disposal of waste electrical/electronic equipment and batteries/accumulators can have serious effects on the environment and human health because of the presence of hazardous substances in the equipment.
- d) The Waste Electrical and Electronic Equipment (WEEE) symbols, which show wheeled bins that have been crossed out, indicate that electrical/electronic equipment and batteries/accumulators must be collected and disposed of separately from household waste.
 

If a battery or accumulator contains more than the specified values of lead (Pb), mercury (Hg), and/or cadmium (Cd) as defined in the Battery Directive (2006/66/EC), then the chemical symbols for those elements will be indicated beneath the WEEE symbol.  **Pb, Hg, Cd**
- e) Return and collection systems are available to end users. For more detailed information about the disposal of old electrical/electronic equipment and waste batteries/accumulators, please contact your city office, waste disposal service or the shop where you purchased the equipment.

MEXCEL is a registered trademark of Mitsubishi Cable Industries, Ltd. in Japan and other countries.

ESOTERIC is a trademark of TEAC CORPORATION, registered in the U.S. and other countries.

Other company names and product names in this document are the trademarks or registered trademarks of their respective owners.

Thank you for purchasing this Esoteric product.
Read this manual carefully to get the best performance from this product.

IMPORTANT SAFETY INSTRUCTIONS	3
Before use	6
Maintenance	7
Connecting speakers	8
Connections	9
Names and functions of parts	10
Basic operation	12
Notes about the protection circuits	13
Troubleshooting	13
Specifications and dimensional drawings	14

What's in the box

Check to be sure the box includes all the supplied accessories shown below. Please contact the store where you purchased this product if any of these accessories are missing or have been damaged during transportation.

Power cord × 1

Felt pads × 4



Power cord support bracket × 1

Screws for power cord support bracket × 2

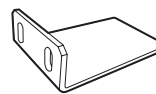

Owner's manual (this document) × 1

Warranty card × 1

- After reading it, keep it in a safe place with the warranty card for future reference.

Precautions for use

- This unit is very heavy, so take care to avoid injury during installation.
- Do not install this unit in a location that could become hot. This includes places that are exposed to direct sunlight or near a radiator, heater, stove or other heating equipment. Moreover, do not place it on top of another amplifier or equipment that generates heat.
- Avoid locations that are subject to vibrations or exposed to excessive dust, cold or moisture.
- This unit generates more heat than ordinary power amplifiers. When installing it, install it independently at least 20 cm (8") from surrounding walls and other barriers.
If you put it in a rack, take precautions to prevent overheating by using a rack with ventilation openings, for example, and leaving at least 20 cm (8") open above the top of the unit and at least 10 cm (4") open behind the unit.
- Do not install it face up or on its side.
- Place the unit in a stable location near the audio system that you will use with it.
- DO NOT place anything, not even CDs, CD-Rs, LP records or cassette tapes, on top of the unit.
- Do not put cloth on top of the unit or place the unit on top of bedding or thick carpet. Doing so could cause the unit to overheat or damage it.
- Supply voltage to the unit that matches the voltage indicated on the rear panel. If you are in any doubt regarding this matter, consult an electrician.

- Do not move the unit during use.
- Do not open the body of the unit as doing so might result in damage to the circuitry or cause electric shock. If a foreign object should get into the unit, contact your dealer.
- When removing the power plug from an outlet, always pull directly on the plug. Never pull on the cord itself.

Note about pinpoint feet

High-precision metal pinpoint feet are attached firmly to the bottom plate of this unit.

The stands for these feet are loose, but when the unit is placed in position, it is supported by these pinpoint feet, which will effectively disperse vibrations.

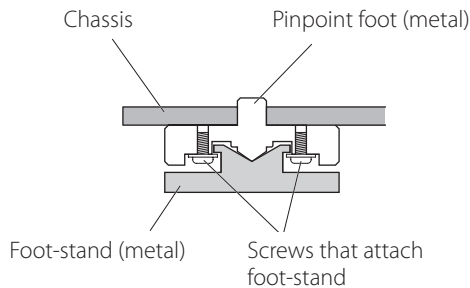

- Apply the included felt to the bottom of the foot-stands to avoid scratching the surface where the unit is placed.

About the power cord support bracket

This unit includes a bracket to support heavy power cords, such as the ESOTERIC 7N-PC9500 MEXCEL and 7N-PC7500 and 7N-PC5500 power cords.

Align it with the power cord being used and attach it, tightening the screws securely.

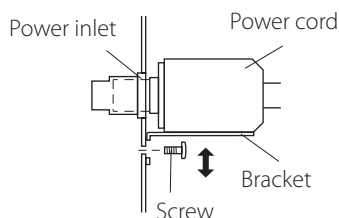

Use a soft dry cloth to wipe the surface of the unit clean. For stubborn smudges, use a damp cloth that has been thoroughly wrung out to remove excess moisture.

⚠ For safety, disconnect the power plug from the outlet before wiping the unit.

- Never spray liquid directly on these units.
- Do not use chemically-treated wipes, thinner or similar substances because they could damage the surface of the unit.
- Avoid allowing rubber or plastic materials to touch the unit for long periods of time, because they could damage the cabinet.

Connecting speakers

Notes about speaker cables

- Use commercially-available speaker cables to connect the speakers.
- Use the shortest speaker cables possible. The longer the cable, the greater the resistance value and the more that damping performance is reduced. Moreover, length also increases impedance and capacitance, degrading the sound quality of high frequencies.
- Use left and right speaker cables that have the same length.

How to connect speaker cables

Use commercially-available speaker cables to connect the + terminal of the unit to the + terminal of the speaker and the – terminal of the unit to the – terminal of the speaker.

- Use speakers with at least 4 Ω impedance.
- If the exposed tip of the core wire of a speaker cable contacts another cord or terminal, a short could occur. Never allow a speaker cable to short.
- Do not connect more than one amplifier to a speaker.
- Do not bundle connecting cables with power cords. Doing so could cause noise.

⚠ The power plug should always be disconnected when connecting speaker cables.

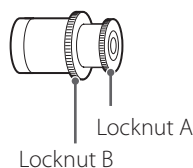

When using banana plugs

Loosen locknut A and insert the plug into the opening in the end of the terminal. Then, tighten locknut A.

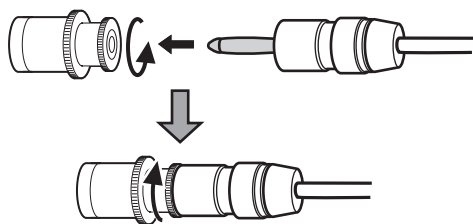

- Keep locknut B tightened when using.
- Carefully read the instructions for the banana plugs that you are using.

Notice about the European model

In accordance with European safety regulations, connecting banana plugs to speaker terminals is not allowed on European models.

The holes into which banana plugs could be inserted have been covered with black caps. Connect speakers using bare wires or spade lugs.

If a black cap should become separated from its terminal, return it to its original position.

When using bare wires

Loosen locknut B and insert the core wire from the side. Then, tighten locknut B.

- The hole for the insertion of the core wire is open on the left and right sides.

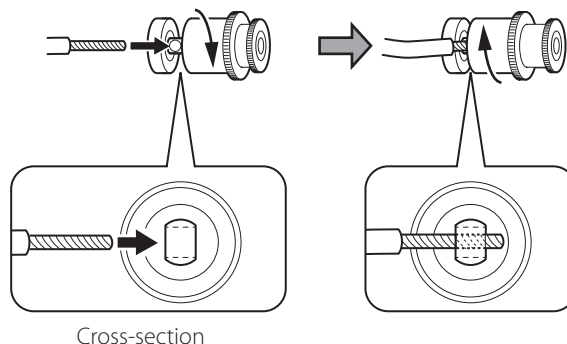

- The maximum wire diameter that can be inserted is 4 mm (1/8").

When using spade lugs

Loosen locknut B and place the terminal wire from the top or bottom. Then, tighten locknut B.

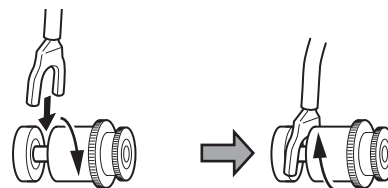

- When using a spade lug to connect, use one with an inside diameter of at least 6 mm (1/4").

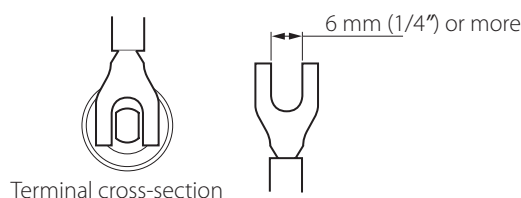

⚠ Precautions when making connections

After completing all other connections, plug the power plug into a power outlet.

Always turn the power off before disconnecting anything.

Read the owner's manuals of all devices that will be connected, and follow their instructions.

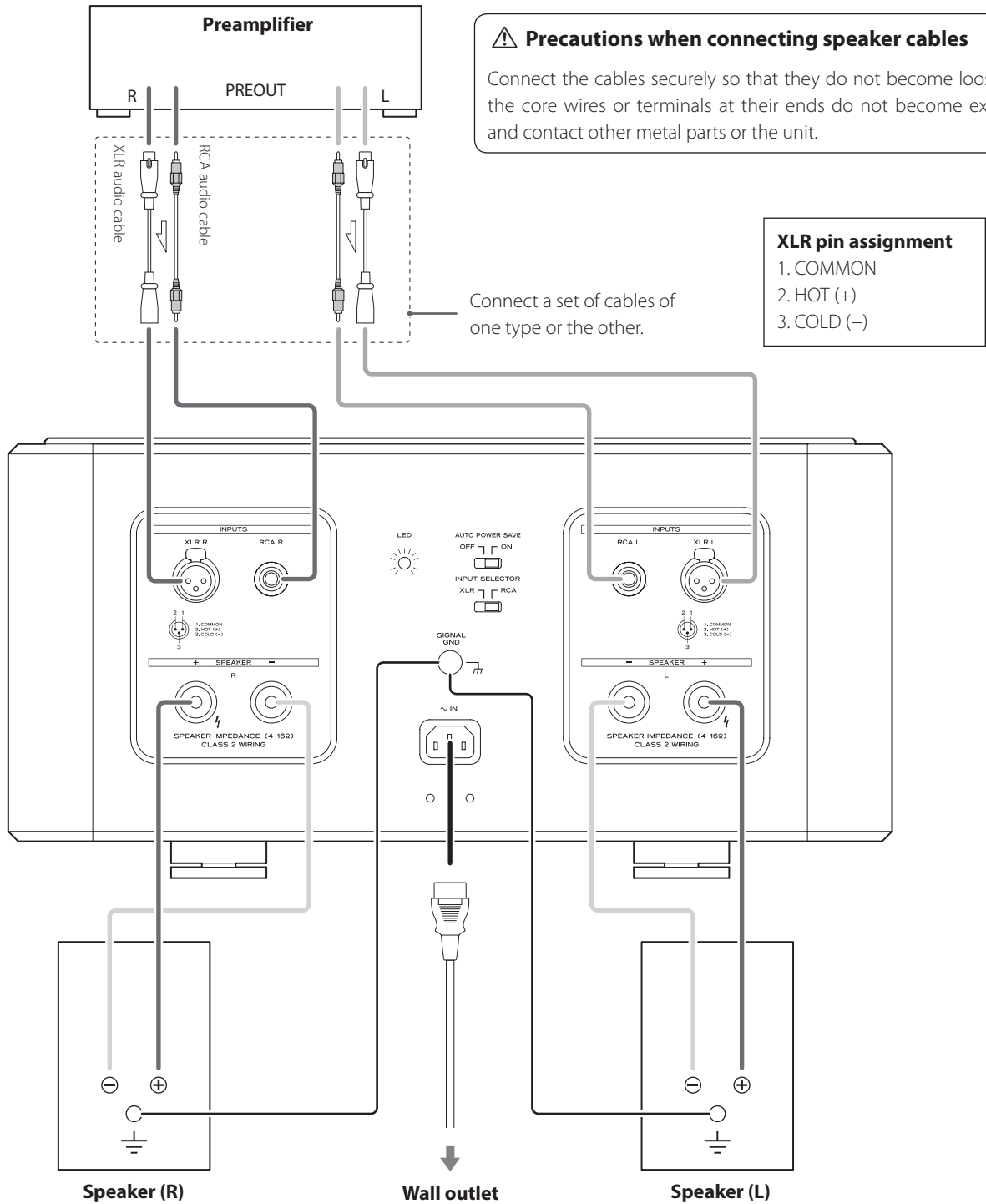

Names and functions of parts

Front panel

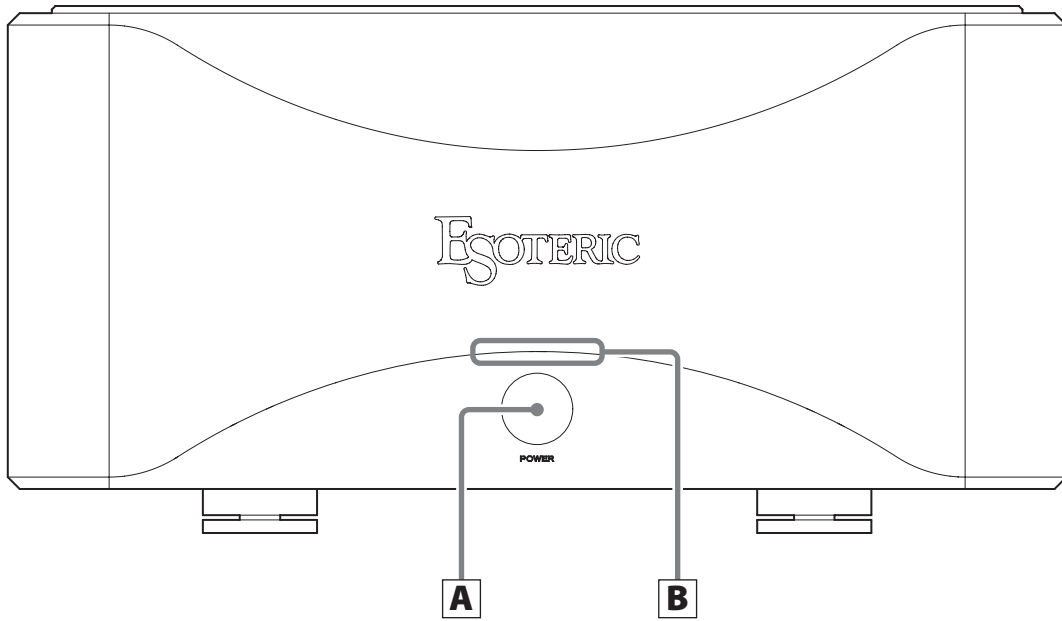

Rear panel

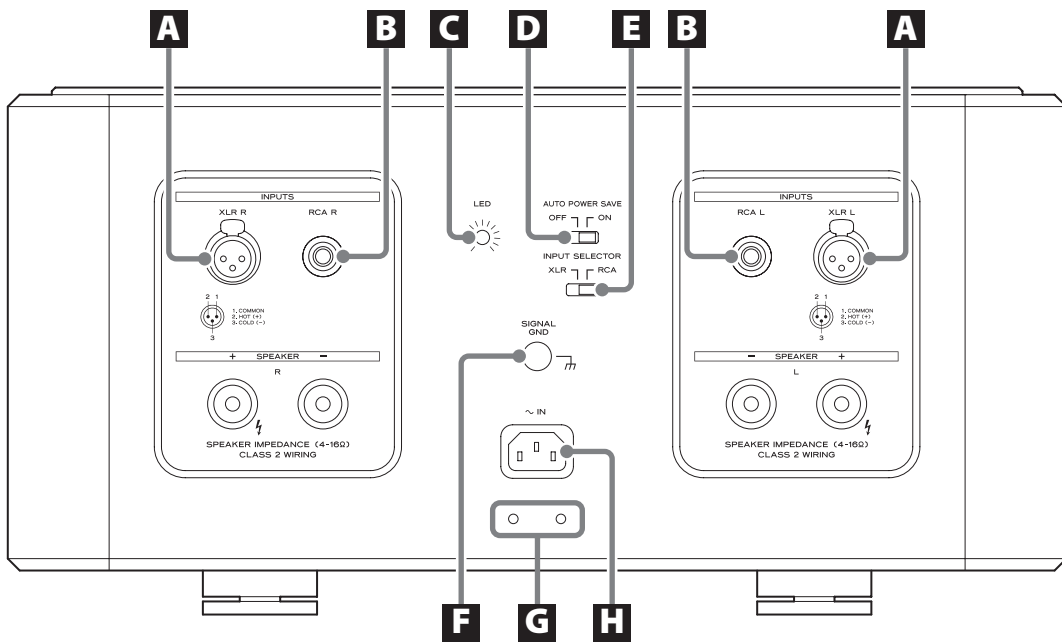

A POWER button

Press to turn the unit on or off.

After turning the unit on, the power indicator will blink blue and no sound will be output for a few seconds. Wait until the indicator stops blinking and stays lit.

- When the protection circuit is active, the power indicator blinks blue or alternately blue and red and no sound is output (page 13).
- Since this unit has a high-capacity power transformer and capacitor, the power transformer might make noise for a short time after the unit is turned on. This is not a malfunction.
- After turning the unit off, wait at least two seconds before turning it on again.

B Power indicator

This lights blue when the unit is on.

A XLR input connectors

Use balanced XLR cables to connect the output connectors of the preamplifier to these connectors.

To use these inputs, set the INPUT SELECTOR switch on the rear of the unit to XLR.

- Insert the balanced XLR plugs until the levers lock. Press the levers when disconnecting.
- The XLR input connectors are 2 "HOT". Use compatible cables.
- Insert the plugs completely. Do not bundle these cables together with power cords or speaker cables. Doing so could degrade the sound quality or cause noise.

B RCA input connectors

Use RCA cables to connect the output connectors of the preamplifier to these connectors.

To use these inputs, set the INPUT SELECTOR switch on the rear of the unit to RCA.

- Insert the plugs completely. Do not bundle these cables together with power cords or speaker cables. Doing so could degrade the sound quality or cause noise.

C LED brightness adjustment knob

Turn to adjust the brightness of the power indicator.

D AUTO POWER SAVE switch

Use to turn the automatic power saving function on and off.

When the automatic power saving function is on, if there is no audio input (continuous silence) from the selected input source for about 30 minutes, the unit will turn off automatically.

- The statuses of unselected inputs have no effect on the operation of the automatic power saving function.

E INPUT SELECTOR switch

Use to switch between RCA and XLR inputs.

⚠ Do not change this when the unit is on. Doing so could cause a loud noise that might harm your hearing or damage the unit or the connected speakers.

F Grounding connector [SIGNAL GND]

Using commercially-available sheathed wire (for example, PVC-insulated) to create grounded connections with the speakers, the preamplifier or other equipment might improve the sound quality.

- This is NOT an electrical safety ground.

G Holes for power cord support bracket screws

Use to attach the power cord support bracket (page 7).

H Power inlet [~ IN]

Connect the included power cord to this inlet. After completing all other connections, plug the power plug into a power outlet.

- Disconnect the power plug from the outlet if you will not use the unit for a long time.

⚠ Use only a genuine Esoteric power cord. Use of other power cords could result in fire or electric shock.

At Esoteric, we use **Esoteric MEXCEL stressfree cables** for reference.

For detailed information, access the following website.

<http://www.esoteric.jp/products/esoteric/accessory/indexe.html>

Basic operation

In order to protect the speakers, follow the steps below when turning on and off the system to which this unit is connected.

Turning the power on

- 1 Minimize the preamplifier volume.**
- 2 Turn the audio source device on.**
- 3 Turn the preamplifier on.**
- 4 Turn this unit on.**

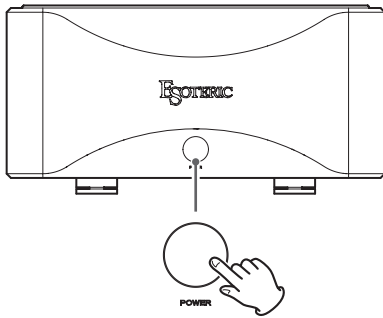

After turning the unit on, the power indicator will blink blue and no sound will be output for a few seconds. Wait until the power indicator stops blinking and stays lit before adjusting the volume and conducting other operations.

Turning the power off

- 1 If an audio source device is playing back, stop playback.**
- 2 Minimize the preamplifier volume.**
- 3 Turn this unit off.**

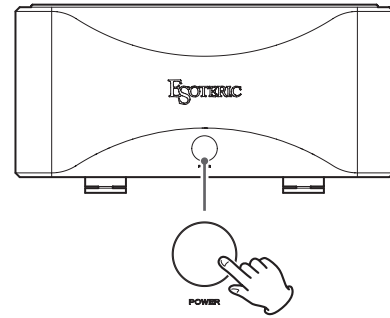

- 4 Turn the preamplifier off.**
- 5 Turn the audio source device off.**

- To assure safety, always disconnect the power plug from the outlet when cleaning the unit and when traveling or otherwise not using the unit for a long time.

Notes about the protection circuits

This unit has an output short circuit protection circuit, an overheating protection circuit and a direct current protection circuit built-in.

A protection circuit is active when the power indicator blinks blue or alternately blue and red.

- If the power indicator blinks blue, a short might have occurred in the +/- speaker cables. In this case, turn the unit off and check the speaker cable connections.
- If the power indicator blinks alternately blue and red, the internal temperature is high. Turn the unit off and wait a while for the temperature to decrease. You can also change the installation conditions to improve ventilation.
- If the power indicator blinks alternately blue and red for 30 seconds, the unit will automatically turn itself off. After this, the POWER button will be disabled for as long as the internal temperature remains high.

If the indicator continues to blink even after likely causes have been eliminated, contact the store where you purchased the unit.

Troubleshooting

If you experience a problem with this unit, please take a moment to review the following information before requesting service.

If this unit still does not operate correctly, contact the retailer where you purchased the unit.

The unit does not turn on.

- ➔ Insert the power plug into a power outlet.

The unit automatically turns off.

- ➔ This is because the automatic power saving function turned it off. Press the POWER button on the main unit to turn it on. Change the automatic power saving setting if necessary (page 11).

No sound is output.

- ➔ Turn the main unit on.
- ➔ Confirm that the preamplifier is on. Before turning the preamplifier on, turn this unit off.
- ➔ Confirm that a signal is being output from the preamplifier.
- ➔ Check the connections between this unit, the preamplifier and the speakers, as well as between the audio source device and the preamplifier.
- ➔ Confirm that the correct input is selected on the preamplifier.
- ➔ Confirm that the correct input is selected on this unit.
- ➔ Raise the preamplifier volume.

The power indicator blinks blue or alternately blue and red.

- ➔ A protection circuit is active. Turn the unit off and eliminate the cause (page 13).
- ➔ A short might have occurred with the +/- speaker cables. Check the speaker cable connections.

The stereo sound position is irregular.

- ➔ Check that neither of the speakers has a connection cable with +/- reversed.

Specifications and dimensional drawings

Audio performance

Rated output	150 W + 150 W (8 Ω) 300 W + 300 W (4 Ω)
Maximum useful output	600 W + 600 W (2 Ω)
Frequency response	5 Hz – 100 kHz (+0 dB, –3 dB, 8 Ω)
S/N ratio	115 dB (IHF-A)
Total harmonic distortion0003% (1 kHz, 8 Ω, 150 W)
Gain	29 dB
Damping factor	1000
Input connectors	RCA × 1 pair XLR × 1 pair
Input impedance	
RCA22 kΩ
XLR44 kΩ

General

Power supply	
Model for Europe/Hong Kong	AC 230 V, 50 Hz
Model for USA/Canada	AC 120 V, 60 Hz
Model for Korea	AC 220 V, 60 Hz
Power consumption	430 W (150 W when no signal)
External dimensions (W × H × D) (including protrusions)	445 × 221.5 × 497.8 mm (17 5/8" × 8 3/4" × 19 5/8")
Weight	47 kg (103 5/8 lb)
Operating temperature	+10°C to +35°C
Operating humidity5% to 85% (no condensation)
Storage temperature	–20°C to +55°C

Included accessories

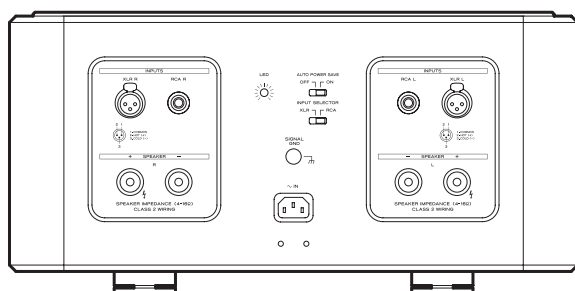
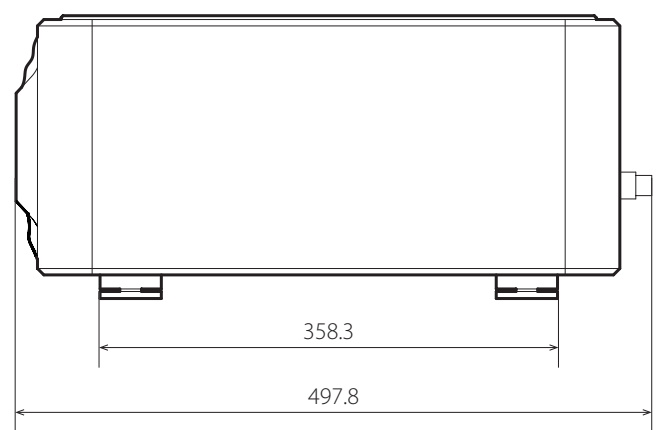
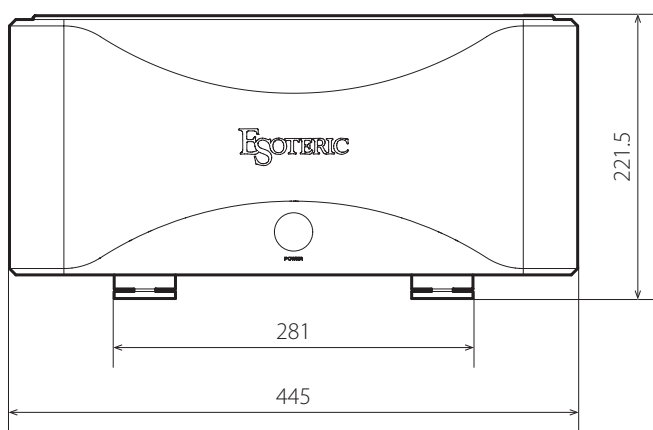

- Power cord × 1
- Felt pads × 4
- Power cord support bracket × 1
- Screws for power cord support bracket × 2
- Owner's manual (this document) × 1
- Warranty card × 1

- Specifications and appearance are subject to change without notice.
- Weight and dimensions are approximate.
- Illustrations in this manual might differ slightly from production models.



Dimensions in millimeters (mm)

INSTRUCTIONS DE SÉCURITÉ IMPORTANTES

	CAUTION RISK OF ELECTRIC SHOCK DO NOT OPEN	
ATTENTION : POUR RÉDUIRE LE RISQUE D'ÉLECTROCUTION, NE RETIREZ PAS LE CAPOT (OU L'ARRIÈRE). AUCUNE PIÈCE INTERNE N'EST RÉPARABLE PAR L'UTILISATEUR. CONFIEZ TOUTE RÉPARATION À UN SERVICE APRÈS-VENTE QUALIFIÉ.		



Le symbole d'éclair à tête de flèche dans un triangle équilatéral sert à prévenir l'utilisateur de la présence dans l'enceinte du produit d'une « tension dangereuse » non isolée d'une grandeur suffisante pour constituer un risque d'électrocution pour les personnes.



Le point d'exclamation dans un triangle équilatéral sert à prévenir l'utilisateur de la présence d'instructions importantes de fonctionnement et de maintenance (entretien) dans les documents accompagnant l'appareil.

AVERTISSEMENT : POUR PRÉVENIR LES RISQUES D'INCENDIE ET D'ÉLECTROCUTION, N'EXPOSEZ PAS CET APPAREIL À LA PLUIE NI À L'HUMIDITÉ.

ATTENTION

- NE RETIREZ PAS LES CAPOTS EXTERNES OU BOÎTIERS POUR EXPOSER L'ÉLECTRONIQUE. AUCUNE PIÈCE INTERNE N'EST RÉPARABLE PAR L'UTILISATEUR.
- SI VOUS RENCONTREZ DES PROBLÈMES AVEC CE PRODUIT, CONTACTEZ LE MAGASIN OÙ VOUS AVEZ ACHETÉ L'UNITÉ. N'UTILISEZ PAS LE PRODUIT TANT QU'IL N'A PAS ÉTÉ RÉPARÉ.
- L'UTILISATION DE COMMANDES, DE RÉGLAGES OU LE SUIVI DE PROCÉDURES AUTRES QUE CE QUI EST DÉCRIT DANS CE DOCUMENT PEUT PROVOQUER UNE EXPOSITION À UN RAYONNEMENT DANGEREUX.

AUX USA/CANADA, UTILISEZ UNIQUEMENT UNE TENSION D'ALIMENTATION DE 120 V.

Modèle pour le Canada

Cet appareil numérique de la classe B est conforme à la norme NMB-003 du Canada.

Modèle pour l'Europe

DÉCLARATION DE CONFORMITÉ

Nous, TEAC AUDIO EUROPE, Liegnitzer Straße 6, 82194 Gröbenzell, Allemagne, déclarons sous notre propre responsabilité que le produit TEAC décrit dans ce mode d'emploi est conforme aux normes techniques lui correspondant.



ATTENTION

Les changements ou modifications non expressément approuvés par la partie responsable de la conformité peuvent invalider le droit de l'utilisateur à faire fonctionner l'équipement.

INSTRUCTIONS DE SÉCURITÉ IMPORTANTES (suite)

- 1) Lisez ces instructions.
- 2) Conservez ces instructions.
- 3) Tenez compte de tous les avertissements.
- 4) Suivez toutes les instructions.
- 5) N'utilisez pas cet appareil avec de l'eau à proximité.
- 6) Nettoyez-le uniquement avec un chiffon sec.
- 7) Ne bloquez aucune ouverture de ventilation. Installez-le conformément aux instructions du fabricant.
- 8) Ne l'installez pas près de sources de chaleur telles que des radiateurs, bouches de chauffage, poêles ou autres appareils (y compris des amplificateurs) produisant de la chaleur.
- 9) Ne neutralisez pas le dispositif de sécurité de la fiche polarisée ou de terre. Une fiche polarisée a deux broches, l'une plus large que l'autre. Une fiche de terre a deux broches identiques et une troisième broche pour la mise à la terre. La broche plus large ou la troisième broche servent à votre sécurité. Si la fiche fournie n'entre pas dans votre prise, consultez un électricien pour le remplacement de la prise obsolète.
- 10) Évitez de marcher sur le cordon d'alimentation et de le pincer, en particulier au niveau des fiches, des prises secteur, et du point de sortie de l'appareil.
- 11) N'utilisez que des fixations/accessoires spécifiés par le fabricant.

- 12) Utilisez-le uniquement avec le chariot, socle, trépied, support ou table spécifié par le fabricant ou vendu avec l'appareil. Si un chariot est utilisé, faites attention à ne pas être blessé par un renversement lors du déplacement de l'ensemble chariot/appareil.



- 13) Débranchez cet appareil en cas d'orage ou de non utilisation prolongée.
 - 14) Confiez toute réparation à des techniciens de maintenance qualifiés. Une réparation est nécessaire si l'appareil a été endommagé d'une quelconque façon, par exemple si le cordon ou la fiche d'alimentation est endommagé, si du liquide a été renversé sur l'appareil ou si des objets sont tombés dedans, si l'appareil a été exposé à la pluie ou à l'humidité, s'il ne fonctionne pas normalement, ou s'il est tombé.
- L'appareil tire un courant nominal de veille de la prise secteur quand son interrupteur POWER ou STANDBY/ON n'est pas en position ON.
 - La fiche secteur est utilisée comme dispositif de déconnexion et doit donc toujours rester disponible.
 - Des précautions doivent être prises pour l'emploi d'écouteurs ou d'un casque avec le produit car une pression acoustique (volume) excessive dans les écouteurs ou dans le casque peut provoquer une perte d'audition.

ATTENTION



- N'exposez pas cet appareil aux gouttes ni aux éclaboussures.
- Ne placez pas d'objet rempli de liquide sur l'appareil, comme par exemple un vase.
- N'installez pas cet appareil dans un espace confiné comme une bibliothèque ou un meuble similaire.
- L'appareil doit être placé suffisamment près de la prise de courant pour que vous puissiez à tout moment atteindre facilement la fiche du cordon d'alimentation.
- Si le produit utilise des batteries (y compris un pack d'accus ou des batteries fixes), elles ne doivent pas être exposées au soleil, au feu ou à une chaleur excessive.
- **PRÉCAUTION** pour les produits utilisant des batteries au lithium remplaçables : il existe un danger d'explosion en cas de remplacement par un type de batterie incorrect. Remplacez-les uniquement par des modèles identiques ou équivalents.

AVERTISSEMENT

Les produits ayant une construction de Classe **I** sont équipés d'un cordon d'alimentation avec une fiche de terre. Le cordon de ces produits doit être branché dans une prise de terre.

Pour les consommateurs européens

Mise au rebut des équipements électriques et électroniques et des piles et/ou accumulateurs

- a) Tout équipement électrique/électronique et pile/accumulateur hors d'usage doit être traité séparément de la collecte municipale d'ordures ménagères dans des points de collecte désignés par le gouvernement ou les autorités locales.
- b) En vous débarrassant correctement des équipements électriques/électroniques et piles/accumulateurs hors d'usage, vous contribuerez à la sauvegarde de précieuses ressources et à la prévention de potentiels effets négatifs sur la santé humaine et l'environnement.
- c) Le traitement incorrect des équipements électriques/électroniques et piles/accumulateurs hors d'usage peut avoir des effets graves sur l'environnement et la santé humaine en raison de la présence de substances dangereuses dans les équipements.
- d) Le symbole de déchets d'équipements électriques et électroniques (DEEE), qui représente une poubelle à roulettes barrée d'une croix, indique que les équipements électriques/électroniques et piles/accumulateurs doivent être collectés et traités séparément des déchets ménagers. 
- Si une pile ou un accumulateur contient plus que les valeurs de plomb (Pb), mercure (Hg) et/ou cadmium (Cd) spécifiées dans la directive sur les piles et accumulateurs (2006/66/CE), alors les symboles chimiques de ces éléments seront indiqués sous le symbole DEEE.  **Pb, Hg, Cd**
- e) Des systèmes de retour et de collecte sont disponibles pour l'utilisateur final. Pour des informations plus détaillées sur la mise au rebut des vieux équipements électriques/électroniques et piles/accumulateurs hors d'usage, veuillez contacter votre mairie, le service d'ordures ménagères ou le magasin dans lequel vous avez acquis l'équipement.

MEXCEL is a registered trademark of Mitsubishi Cable Industries, Ltd. in Japan and other countries.

ESOTERIC is a trademark of TEAC CORPORATION, registered in the U.S. and other countries.

Les autres noms de société et de produit cités dans ce document sont des marques commerciales ou déposées de leurs détenteurs respectifs.

Nous vous remercions d'avoir choisi ce produit Esoteric.
Lisez ce mode d'emploi avec attention pour tirer les meilleures performances de ce produit.

INSTRUCTIONS DE SÉCURITÉ IMPORTANTES.....	15
Avant l'utilisation.....	18
Entretien.....	19
Branchement des enceintes.....	20
Branchements.....	21
Nomenclature et fonctions des parties.....	22
Fonctionnement de base.....	24
Notes sur les circuits de protection.....	25
Guide de dépannage.....	25
Caractéristiques technique et schémas avec cotes.....	26

Contenu de l'emballage

Vérifiez que vous disposez bien de tous les accessoires représentés ci-dessous. Veuillez contacter le magasin dans lequel vous avez acheté ce produit si l'un de ces accessoires manque ou a été endommagé durant le transport.

Cordon d'alimentation
× 1

Patins en feutre
× 4



Plateau de soutien de cordon d'alimentation
× 1

Vis pour le plateau de soutien de cordon d'alimentation
× 2

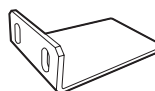

Mode d'emploi (ce document)
× 1

Carte de garantie
× 1

- Après l'avoir lu, gardez-le en lieu sûr avec la carte de garantie pour vous y référer ultérieurement.

Précautions d'emploi

- L'unité est très lourde, aussi faites attention de ne pas vous blesser durant l'installation.
- N'installez pas cette unité dans un lieu qui pourrait chauffer. Cela comprend les endroits exposés directement au soleil ou près d'un radiateur, d'un chauffage, d'une cuisinière ou d'autres appareils chauffants. En outre, ne la placez pas au-dessus d'un autre amplificateur ou équipement dégageant de la chaleur.
- Évitez les endroits sujets aux vibrations ou exposés à une poussière excessive, au froid et à l'humidité.
- Cette unité génère plus de chaleur que des amplificateurs de puissance ordinaires. Lorsque vous l'installez, maintenez un écart d'au moins 20 cm avec les murs environnants et autres obstacles. Si vous la placez dans un rack, prenez les précautions nécessaires pour éviter la surchauffe en utilisant par exemple un rack avec des ouvertures de ventilation, et en laissant au moins 20 cm d'espace libre au-dessus de l'unité et au moins 10 cm d'espace libre derrière elle.
- Ne l'installez pas debout, face vers le haut ou sur le côté.
- Placez l'unité sur une surface stable près du système audio que vous allez utiliser avec elle.
- NE placez RIEN sur le dessus de l'unité, pas même des CD, CD-R, disques vinyle ou cassettes.

- Ne posez pas de tissu sur l'unité et ne placez pas celle-ci sur du linge de maison ou sur une épaisse moquette. Cela pourrait entraîner la surchauffe de l'unité ou l'endommager.
- Fournissez à l'unité une tension d'alimentation qui correspond à celle indiquée sur la face arrière. Si vous avez des doutes à ce sujet, consultez un électricien.
- Ne déplacez pas l'unité durant l'utilisation.
- N'ouvrez pas le boîtier de l'unité car cela pourrait endommager le circuit ou entraîner un choc électrique. Si un objet étranger pénètre dans l'unité, consultez votre revendeur.
- Quand vous débranchez la fiche d'alimentation d'une prise secteur, tirez toujours directement sur la fiche. Ne tirez jamais sur le cordon lui-même.

Note sur les pieds de découplage

Des pieds à pointeau métallique de haute précision sont solidement fixés à la plaque inférieure de cette unité.

Leur plateau de protection n'est pas fixé de façon rigide, mais quand l'unité est posée à sa place, elle est soutenue par ces pieds à pointeau, qui dispersent efficacement les vibrations.

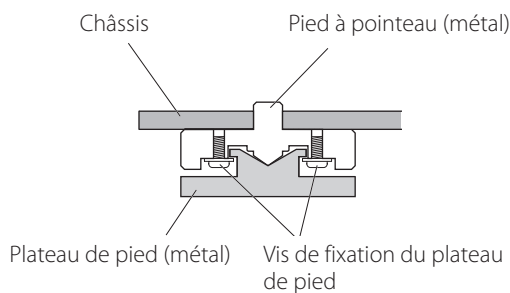

- Appliquez les feutres fournis sous les pieds de protection pour éviter de rayer la surface sur laquelle est placée l'unité.

À propos du plateau de soutien du cordon d'alimentation

Cette unité possède un plateau pour soutenir les cordons d'alimentation lourds, tels que les modèles ESOTERIC 7N-PC9500 MEXCEL et 7N-PC7500 et 7N-PC5500.

Alignez-le avec le cordon d'alimentation utilisé et fixez-le en serrant fermement les vis.

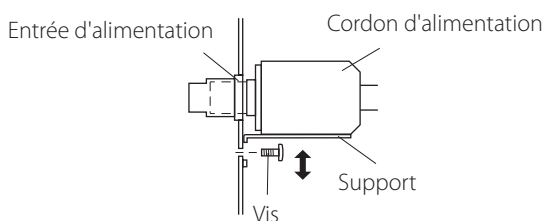

Utilisez un chiffon sec et doux pour nettoyer la surface de l'unité. Pour les taches tenaces, utilisez un chiffon humide qui a été soigneusement essoré afin d'éliminer l'excès d'humidité.

⚠ Par sécurité, débranchez la fiche d'alimentation de la prise secteur avant de nettoyer l'unité.

- Ne vaporisez jamais du liquide directement sur ces unités.
- N'utilisez pas de lingettes de nettoyage imbibées de produits chimiques, de diluant ou de substances similaires car cela pourrait endommager la surface de l'unité.
- Évitez un contact prolongé de l'unité avec des matériaux caoutchouteux ou plastiques car ceux-ci peuvent endommager le boîtier.

Notes sur les câbles d'enceintes

- Utilisez des câbles d'enceinte du commerce pour brancher les enceintes.
- Utilisez les câbles d'enceinte les plus courts possibles. Plus le câble est long, plus grande est la valeur de la résistance et plus les performances d'amortissement sont réduites. En outre, la longueur accroît également l'impédance et la capacitance, dégradant la qualité sonore dans les hautes fréquences.
- Utilisez des câbles de même longueur pour les enceintes gauche et droite.

Comment brancher les câbles d'enceinte

Utilisez des câbles d'enceinte du commerce pour relier le bornier + de l'unité au bornier + de l'enceinte et le bornier – de l'unité au bornier – de l'enceinte.

- Utilisez des enceintes d'au moins 4Ω d'impédance.
- Si l'extrémité dénudée d'un conducteur de câble d'enceinte entre en contact avec un autre câble ou bornier, un court-circuit peut se produire.
Ne laissez jamais un câble d'enceinte entrer en court-circuit.
- Ne connectez pas plusieurs amplificateurs à une même enceinte.
- Ne regroupez pas des câbles de connexion avec des cordons d'alimentation. Cela pourrait entraîner des bruits.

⚠ La fiche d'alimentation doit toujours être débranchée lors de la connexion des câbles d'enceinte.

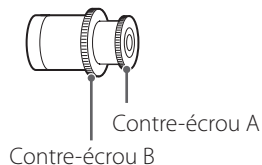

Si vous utilisez des fiches bananes

Desserrez le contre-écrou A et insérez la fiche dans l'orifice du bornier. Puis, serrez le contre-écrou A.

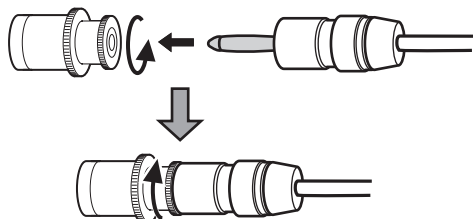

- Maintenez le contre-écrou B serré pendant l'utilisation.
- Lisez attentivement les instructions concernant les fiches bananes que vous utilisez.

Remarque concernant le modèle européen

Conformément aux réglementations de sécurité européennes, le branchement de fiches bananes à des borniers d'enceinte n'est pas autorisé sur les modèles européens.

Les orifices dans lesquels pourraient s'insérer les fiches bananes ont été occultés par des capuchons noirs. Branchez les enceintes à l'aide de fils dénudés ou portant des cosses à fourche.
Si un capuchon noir sort de son bornier, remettez-le en place.

Si vous utilisez des fils dénudés

Desserrez le contre-écrou B et insérez le conducteur par le côté. Puis, serrez le contre-écrou B.

- L'orifice d'insertion du conducteur est ouvert sur les côtés gauche et droit.

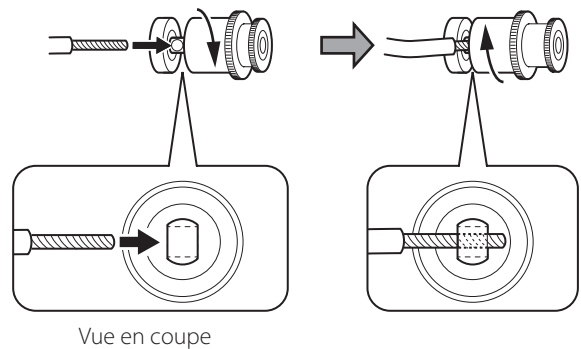

- Le diamètre maximal de conducteur pouvant être inséré est de 4 mm.

Si vous utilisez des cosses à fourche

Desserrez le contre-écrou B et insérez la cosse à fourche par le haut ou le bas. Puis, serrez le contre-écrou B.

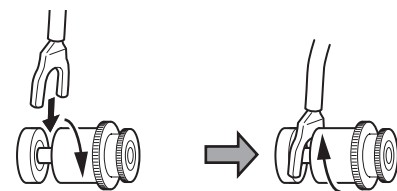

- Si vous utilisez une cosse à fourche pour le branchement, elle doit avoir un diamètre interne d'au moins 6 mm.

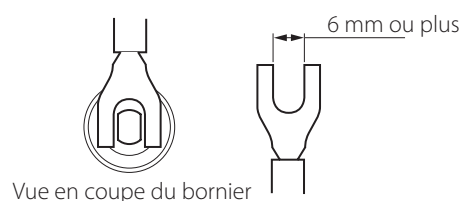

⚠ Précautions lors des branchements

Après avoir terminé tous les autres branchements, insérez la fiche du cordon d'alimentation dans une prise secteur.

Mettez toujours l'unité hors tension avant de débrancher quoi que ce soit.

Lisez les modes d'emploi de tous les appareils qui seront connectés et suivez leurs instructions.

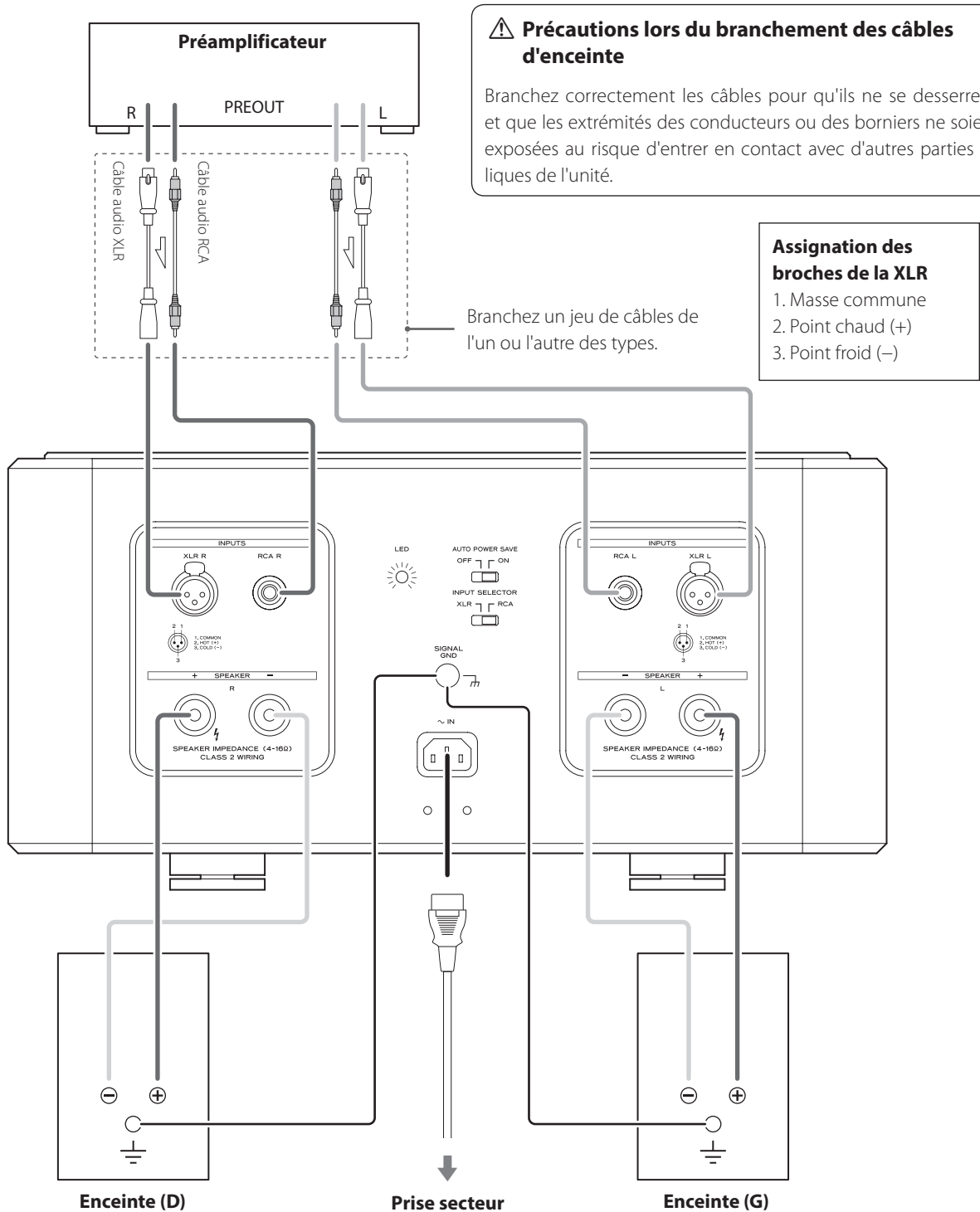

Nomenclature et fonctions des parties

Face avant

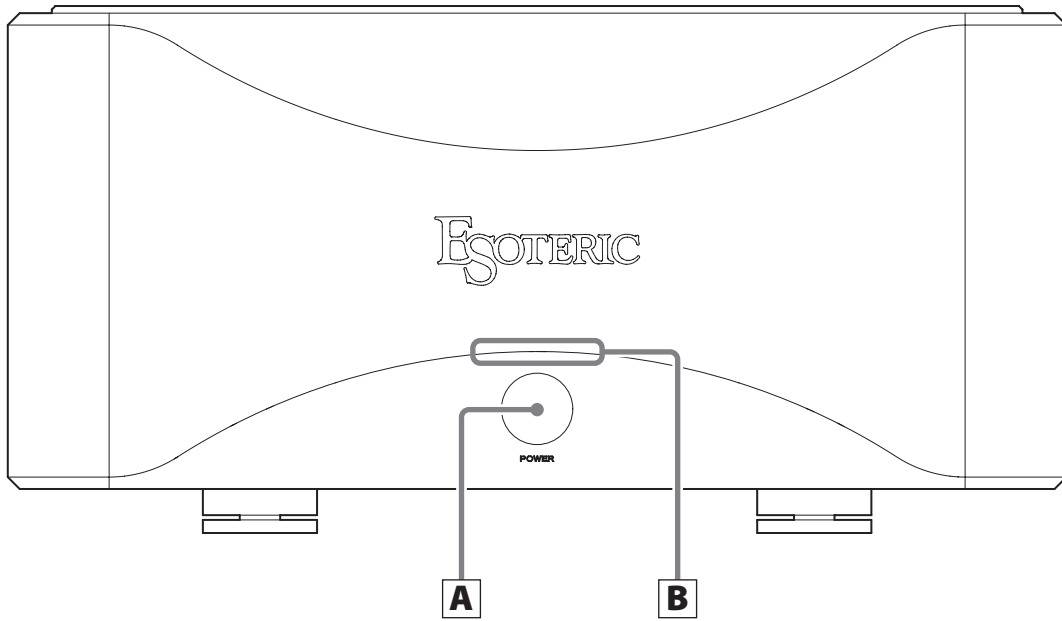

Face arrière

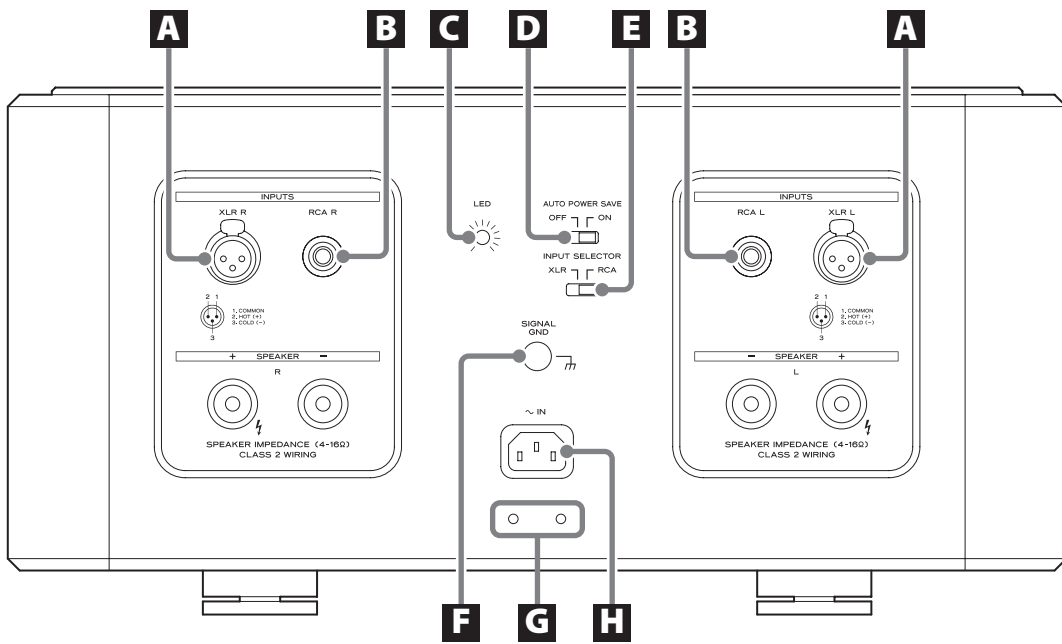

A Interrupteur d'alimentation POWER

Appuyez sur cet interrupteur pour allumer ou éteindre l'unité. Après mise sous tension de l'unité, le voyant d'alimentation clignote en bleu et aucun son n'est émis pendant quelques secondes. Attendez que le voyant cesse de clignoter et s'allume fixement.

- Quand le circuit de protection est actif, le voyant d'alimentation clignote en bleu ou alterne entre bleu et rouge et aucun son ne sort (page 25).
- Comme cette unité a un transformateur de puissance et un condensateur de grande capacité, le transformateur de puissance peut produire un bruit un court instant après la mise sous tension de l'unité. Ce n'est pas un dysfonctionnement.
- Après extinction de l'unité, attendez au moins deux secondes avant de la rallumer.

B Voyant d'alimentation POWER

Il s'allume en bleu quand l'unité est sous tension.

A Prises d'entrée XLR

Utilisez des câbles XLR symétriques pour brancher les prises de sortie du préamplificateur à ses prises.

Pour utiliser ces entrées, réglez le sélecteur INPUT SELECTOR de la face arrière de l'unité sur XLR.

- Insérez les fiches XLR symétriques jusqu'à ce que leur loquet se verrouille. Appuyez sur les loquets pour débrancher les câbles.
- La broche 2 des prises d'entrée XLR est le « point chaud ». Utilisez des câbles compatibles.
- Insérez les fiches à fond. Ne regroupez pas ces câbles avec les cordons d'alimentation ou les câbles d'enceintes. Cela pourrait dégrader la qualité audio ou causer des parasites.

B Prises d'entrée RCA

Utilisez des câbles RCA pour brancher les prises de sortie du préamplificateur à ces prises.

Pour utiliser ces entrées, réglez le sélecteur INPUT SELECTOR de la face arrière de l'unité sur RCA.

- Insérez les fiches à fond. Ne regroupez pas ces câbles avec les cordons d'alimentation ou les câbles d'enceintes. Cela pourrait dégrader la qualité audio ou causer des parasites.

C Bouton de réglage de luminosité de LED

Tournez-le pour régler la luminosité du voyant d'alimentation.

D Commutateur AUTO POWER SAVE

Sert à mettre en ou hors service la fonction d'économie automatique d'énergie.

Quand la fonction d'économie automatique d'énergie est en service, s'il n'y a pas d'entrée audio (silence continu) en provenance de la source d'entrée sélectionnée pendant environ 30 minutes, l'unité s'éteint automatiquement.

- Ce qui se passe sur les entrées non sélectionnées n'a pas d'effet sur la fonction d'économie automatique d'énergie.

E Sélecteur INPUT SELECTOR

Sert à choisir entre les entrées RCA et XLR.

⚠ Ne le déplacez pas quand l'unité est allumée. Cela risquerait de provoquer un bruit important pouvant endommager votre audition, l'unité ou les enceintes connectées.

F Borne de mise à la masse [SIGNAL GND]

Utiliser un câble gainé du commerce (par exemple à isolant PVC) pour mettre à la masse des connexions avec les enceintes, le préamplificateur ou d'autres équipements peut améliorer la qualité du son.

- Ce n'est PAS un branchement de terre de sécurité électrique.

G Orifices pour les vis du plateau de soutien du cordon d'alimentation

Servent à fixer le plateau de soutien du cordon d'alimentation (page 19).

H Prise d'entrée d'alimentation [~IN]

Branchez le cordon d'alimentation fourni à cette prise. Après avoir terminé tous les autres branchements, insérez la fiche du cordon d'alimentation dans une prise secteur.

- Débranchez le cordon de la prise secteur en cas de non-utilisation prolongée de l'unité.

⚠ N'utilisez qu'un authentique cordon d'alimentation Esoteric. L'utilisation d'autres cordons d'alimentation peut entraîner un incendie ou un choc électrique.

Chez Esoteric, nous utilisons des **câbles ESOTERIC MEXCEL sans contrainte** comme référence.

Pour des informations détaillées, visitez le site web suivant.

<http://www.esoteric.jp/products/esoteric/accessory/indexe.html>

Fonctionnement de base

Afin de protéger les enceintes, suivez les étapes ci-dessous lors de la mise sous et hors tension du système auquel cette unité est connectée.

Mise sous tension

- 1 Réduisez le volume du préamplificateur au minimum.**
- 2 Allumez la source audio.**
- 3 Allumez le préamplificateur.**
- 4 Allumez cette unité.**

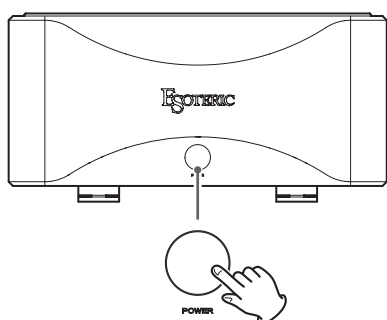

Après mise sous tension de l'unité, le voyant d'alimentation clignote en bleu et aucun son n'est émis pendant quelques secondes. Attendez que le voyant d'alimentation cesse de clignoter et reste allumé avant de régler le volume et d'effectuer d'autres opérations.

Mise hors tension

- 1 Si une source audio est en lecture, arrêtez la lecture.**
- 2 Réduisez le volume du préamplificateur au minimum.**
- 3 Éteignez cette unité.**

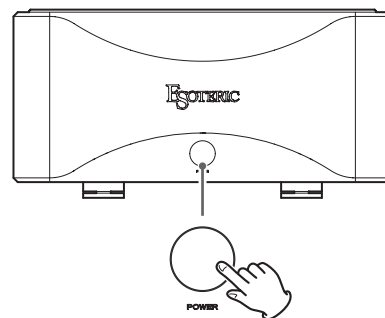

- 4 Éteignez le préamplificateur.**
- 5 Éteignez la source audio.**

- Pour garantir votre sécurité, débranchez toujours la fiche d'alimentation de la prise secteur lorsque vous nettoyez l'unité et lors des déplacements ou en cas de non-utilisation prolongée de l'unité.

Cette unité intègre un circuit de protection contre les courts-circuits en sortie, un circuit de protection contre la surchauffe et un circuit de protection contre le courant continu.

Un circuit de protection est activé quand le voyant d'alimentation clignote en bleu ou alterne entre bleu et rouge.

- Si le voyant d'alimentation clignote en bleu, il peut s'être produit un court-circuit dans les câbles d'enceinte +/- . Dans ce cas, éteignez l'unité et vérifiez les branchements des enceintes.
- Si le voyant d'alimentation alterne entre bleu et rouge, c'est que la température interne est élevée. Éteignez l'unité et attendez un moment que la température diminue. Vous pouvez également changer les conditions d'installation pour améliorer la ventilation.
- Si le voyant d'alimentation alterne entre bleu et rouge durant 30 secondes, l'unité s'éteint automatiquement d'elle-même. Après cela, l'interrupteur d'alimentation POWER reste désactivé tant que la température interne est trop élevée.

Si le voyant continue de clignoter même après élimination des causes probables, contactez le magasin dans lequel vous avez acheté l'unité.

Si vous rencontrez un problème avec cette unité, veuillez prendre un moment pour lire les informations suivantes avant de solliciter une réparation.

Si cette unité ne fonctionne toujours pas correctement, contactez le revendeur chez qui vous l'avez achetée.

L'unité ne s'allume pas.

- ➔ Insérez la fiche d'alimentation dans une prise secteur.

L'unité s'éteint automatiquement.

- ➔ C'est la fonction d'économie automatique d'énergie qui a entraîné son extinction. Appuyez sur la touche POWER de l'unité principale pour l'allumer.
Changez si nécessaire le réglage de la fonction d'économie automatique d'énergie (page 23).

Aucun son n'est produit.

- ➔ Mettez l'unité principale sous tension.
- ➔ Vérifiez que le préamplificateur est allumé. Avant d'allumer le préamplificateur, éteignez cette unité.
- ➔ Vérifiez qu'un signal sort du préamplificateur.
- ➔ Vérifiez les connexions entre l'unité, le préamplificateur et les enceintes, ainsi qu'entre la source audio et le préamplificateur.
- ➔ Vérifiez que la bonne entrée est sélectionnée sur le préamplificateur.
- ➔ Vérifiez que la bonne entrée est sélectionnée sur cette unité.
- ➔ Montez le volume du préamplificateur.

Le voyant d'alimentation clignote en bleu ou alterne entre bleu et rouge.

- ➔ Un circuit de protection est activé. Éteignez l'unité et éliminez la cause du problème (page 25).
- ➔ Un court-circuit peut s'être produit avec les câbles d'enceinte +/- . Vérifiez les branchements des câbles d'enceinte.

La position du son dans la stéréo est anormale.

- ➔ Vérifiez qu'aucune des enceintes n'est branchée au moyen d'un câble de connexion dont les pôles +/- sont inversés.

Caractéristiques technique et schémas avec cotes

Performances audio

Sortie nominale	150 W + 150 W (8 Ω) 300 W + 300 W (4 Ω)
Sortie utile maximale	600 W + 600 W (2 Ω)
Réponse en fréquence	5 Hz – 100 kHz (+0 dB, –3 dB, 8 Ω)
Rapport signal/bruit	115 dB (IHF-A)
Distorsion harmonique totale	0,003 % (1 kHz, 8 Ω, 150 W)
Gain	29 dB
Facteur d'amortissement	1000
Prises d'entrée	RCA × 1 paire XLR × 1 paire
Impédance d'entrée	
RCA	22 kΩ
XLR	44 kΩ

Générales

Alimentation électrique	
Modèle Europe/Hong-Kong	CA 230 V, 50 Hz
Modèle USA/Canada	CA 120 V, 60 Hz
Modèle Corée	CA 220 V, 60 Hz
Consommation électrique	430 W (150 W s'il n'y a pas de signal)
Dimensions externes (L × H × P) (hors tout)	445 × 221,5 × 497,8 mm
Poids	47 kg
Température de fonctionnement	+10°C à +35°C
Hygrométrie de fonctionnement	5 % à 85 % (sans condensation)
Température de stockage	–20 °C à +55 °C

Accessoires fournis

- Cordon d'alimentation × 1
- Patins en feutre × 4
- Plateau de soutien de cordon d'alimentation × 1
- Vis pour le plateau de soutien de cordon d'alimentation × 2
- Mode d'emploi (ce document) × 1
- Carte de garantie × 1

- Caractéristiques techniques et aspect sont sujets à changements sans préavis.
- Le poids et les dimensions sont des valeurs approchées.
- Les illustrations de ce mode d'emploi peuvent légèrement différer des modèles de production.

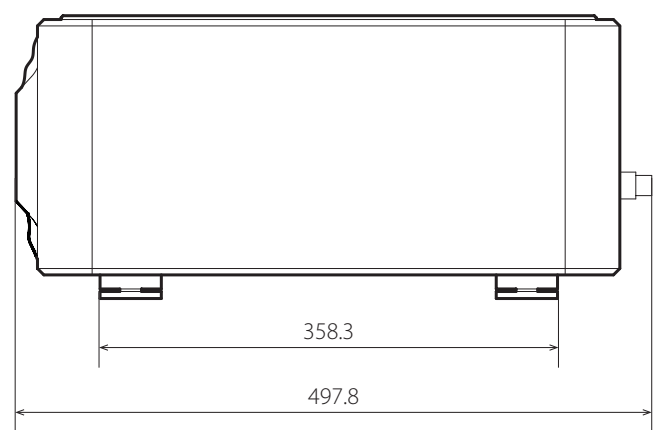
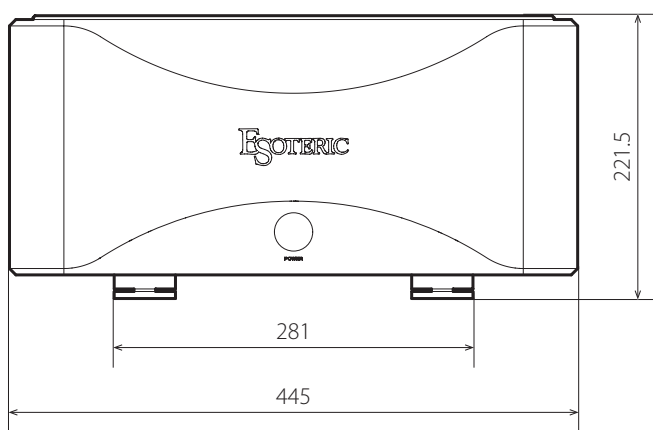

Les dimensions sont en millimètres (mm)

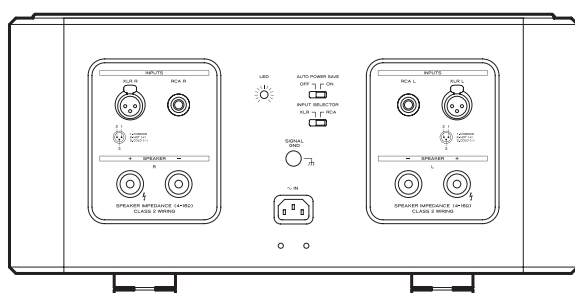

INSTRUCCIONES DE SEGURIDAD IMPORTANTES



CAUTION
RISK OF ELECTRIC SHOCK
DO NOT OPEN



PRECAUCIÓN: PARA REDUCIR EL RIESGO DE DESCARGA ELÉCTRICA, NO quite la cubierta (ni el panel posterior). No hay piezas internas que el usuario pueda reparar. Para reparaciones, remítase a un servicio técnico cualificado.



El símbolo del rayo acabado en flecha dentro de un triángulo equilátero alerta al usuario de la presencia de un "voltaje peligroso" sin aislar dentro de la carcasa del producto que puede ser de magnitud suficiente como para constituir riesgo de descarga eléctrica para las personas.



El signo de exclamación dentro de un triángulo equilátero alerta al usuario de la presencia de importantes instrucciones de funcionamiento y mantenimiento en la literatura que acompaña al aparato.

ADVERTENCIA: PARA EVITAR RIESGO DE INCENDIO O DESCARGAS ELÉCTRICAS, NO EXPONGA ESTE APARATO A LA LLUVIA NI A LA HUMEDAD.

PRECAUCIÓN

- NO quite las carcasas externas ni deje al aire la electrónica. ¡EN EL INTERIOR NO HAY PIEZAS QUE EL USUARIO PUEDA MANIPULAR!
- SI EXPERIMENTA PROBLEMAS CON ESTE PRODUCTO, PÓNGASE EN CONTACTO CON EL ESTABLECIMIENTO DONDE ADQUIRIÓ LA UNIDAD PARA SOLICITAR SERVICIO TÉCNICO. NO UTILICE EL APARATO HASTA QUE HAYA SIDO REPARADO.
- EL USO DE CONTROLES, AJUSTES O PROCEDIMIENTOS QUE NO SEAN LOS ESPECIFICADOS EN ESTE MANUAL PUEDE CAUSAR EXPOSICIÓN A RADIACIONES PELIGROSAS.

EN EE. UU./CANADÁ, UTILICE SOLO ALIMENTACIÓN CON CORRIENTE DE 120 V.

Modelo para EE. UU.

Este dispositivo cumple con el apartado 15 de las Normas de la FCC. El funcionamiento está sujeto a las dos siguientes condiciones: 1) Este dispositivo no puede causar interferencias perjudiciales 2) Este dispositivo debe aceptar cualquier interferencia recibida, incluyendo aquellas que puedan producir un funcionamiento no deseado.

Se ha comprobado que este equipo cumple con los límites establecidos para los dispositivos digitales de Clase B, de acuerdo con el apartado 15 de las Normas de la FCC. Estos límites están diseñados para proporcionar una protección razonable contra interferencias perjudiciales en instalaciones residenciales. Este equipo genera, utiliza y puede irradiar energía de radiofrecuencia y, si no se instala y se utiliza de acuerdo con las instrucciones, puede causar interferencias perjudiciales en las comunicaciones por radio. Sin embargo, no se puede garantizar que dichas interferencias no se produzcan en instalaciones particulares. Si este equipo causa interferencias perjudiciales en la recepción de radio o televisión, que se comprueban apagando y encendiendo el equipo, se recomienda al usuario que intente corregirlas mediante una o varias de las siguientes medidas:

- Reoriente o recolocque el equipo y/o la antena receptora.
- Aumente la separación entre el equipo y el receptor.
- Conecte el equipo a una toma de electricidad situada en un circuito eléctrico diferente al del receptor.
- Consulte al distribuidor o solicite ayuda a un técnico de radio/TV con experiencia.

Modelo para Europa

DECLARACIÓN DE CONFORMIDAD

TEAC AUDIO EUROPE, Liegnitzer Straße 6, 82194 Gröbenzell, Alemania, declara bajo su plena responsabilidad que el producto TEAC descrito en este manual cumple con las normas técnicas correspondientes.



PRECAUCIÓN

Cualquier cambio o modificación efectuada en este equipo que no haya sido expresamente aprobada por la parte responsable del cumplimiento de los requisitos exigidos podría invalidar el derecho del usuario a utilizar el equipo.

INSTRUCCIONES DE SEGURIDAD IMPORTANTES (continuación)

- 1) Lea estas instrucciones.
 - 2) Conserve estas instrucciones.
 - 3) Tenga en cuenta todas las advertencias.
 - 4) Siga todas las instrucciones.
 - 5) No utilice este aparato cerca del agua.
 - 6) Límpielo sólo con un paño seco.
 - 7) No bloquee ninguna abertura de ventilación. Instálelo de acuerdo con las instrucciones del fabricante.
 - 8) No lo instale cerca de ninguna fuente de calor como por ejemplo radiadores, estufas u otros aparatos (incluidos amplificadores) que produzcan calor.
 - 9) No ignore el propósito de seguridad de los enchufes de tipo polarizado o con toma de tierra. Un enchufe polarizado tiene dos patillas, una más ancha que la otra. Un enchufe con toma de tierra tiene dos patillas y una tercera punta que es la tierra. La patilla ancha o la tercera punta tienen por objeto la seguridad. Si el enchufe suministrado no vale para su toma de corriente, consulte a un electricista para que reemplace la toma de corriente obsoleta.
 - 10) Proteja el cable de corriente para que no se pueda pisar ni aplastar, principalmente las clavijas del enchufe y el punto donde se conecta al aparato.
 - 11) Utilice sólo accesorios o dispositivos acoplados especificados por el fabricante.
 - 12) Úselo solamente con el carro, soporte, trípode, sujeciones o mesa especificados por el fabricante o vendidos con el aparato. Si utiliza un carro, lleve cuidado al mover la combinación carro/aparato para evitar que vuelque.
- 
- 13) Desenchufe este aparato de la corriente durante las tormentas con fenómenos eléctricos o si no se va a usar en un largo periodo de tiempo.
 - 14) Para cualquier reparación remítase a personal cualificado. Es necesario remitirse a un servicio técnico siempre que el aparato haya sufrido cualquier tipo de daño, como deterioro del cable de corriente o su enchufe, que haya entrado líquido o cualquier objeto en el aparato, que el aparato haya estado expuesto a lluvia o a humedad, que no funcione normalmente o que se haya caído.
- Este aparato libera corriente nominal no válida para el funcionamiento a través de la toma de corriente, aún cuando el interruptor de encendido y activación (POWER o STANDBY/ON) no esté en la posición de encendido (ON).
 - El enchufe que se conecta a la red es el dispositivo de desconexión, por lo que deberá permanecer siempre en perfecto estado de uso.
 - Deberá llevar cuidado si utiliza auriculares con este producto, ya que una excesiva presión sonora (volumen) procedente de los mismos puede causar pérdidas de audición.

PRECAUCIÓN



- No exponga este aparato a salpicaduras ni goteras.
- No coloque objetos que contengan líquidos, como por ejemplo jarrones, sobre el aparato.
- No instale este aparato en lugares cerrados tales como estanterías o similares.
- Este aparato debe situarse lo suficientemente cerca de una toma de electricidad como para poder alcanzar fácilmente el cable de corriente en cualquier momento.
- Si el producto utiliza pilas o baterías (esto incluye las pilas instaladas y los "packs" de pilas), se evitará su exposición directa al sol, al fuego o a cualquier otra fuente de calor excesivo.
- PRECAUCIÓN con los productos que emplean baterías de litio reemplazables: existe peligro de explosión si la batería se reemplaza por otra de tipo incorrecto. Reemplácela sólo por otra igual o de tipo equivalente.

AVISO

Los productos con construcción de Clase **I** están equipados con un cable de alimentación que incluye toma de tierra. Los cables de estos productos deben conectarse a enchufes de corriente con protección de toma de tierra.

Para consumidores europeos

Deshacerse de aparatos eléctricos o electrónicos y pilas y/o acumuladores

- a) Todos los aparatos eléctricos y electrónicos, al igual que las pilas/acumuladores gastados, deben ser eliminados separados del resto de basura común y únicamente en los "puntos limpios" o bajo los procedimientos especificados por el gobierno o autoridades municipales locales.
- b) Con la eliminación correcta de los equipos eléctricos o electrónicos y de las pilas/acumuladores gastados estará ayudando a conservar recursos muy valiosos y a evitar los posibles efectos negativos en la salud humana y en el medio ambiente.
- c) La eliminación incorrecta de los equipos eléctricos o electrónicos y de las pilas/acumuladores gastados puede producir efectos muy dañinos en el medio ambiente y en la salud humana a causa de las sustancias peligrosas que pueden encontrarse en estos equipos.
- d) El símbolo de Eliminación de Aparatos Eléctricos y Electrónicos (WEEE en inglés), identificado por un cubo de basura con ruedas tachado, indica que los equipos eléctricos o electrónicos y las pilas/acumuladores gastados deben ser eliminados de forma totalmente independiente con respecto a la basura doméstica. Si una pila o un acumulador contienen más cantidad de los valores especificados de plomo (Pb), mercurio (Hg), y/o cadmio (Cd) según está definido en la Directiva relativa a las pilas (2006/66/EC), entonces los símbolos químicos correspondientes a estos elementos estarán indicados debajo del símbolo WEEE.
 

- e) Existen sistemas para la eliminación y recogida a disposición del usuario final. Si necesita más información acerca de la forma de deshacerse de aparatos eléctricos o electrónicos antiguos y pilas/acumuladores gastados, póngase en contacto con su Ayuntamiento, con la correspondiente empresa del servicio de recogida de residuos o con el establecimiento en el que adquirió ese aparato.

MEXCEL is a registered trademark of Mitsubishi Cable Industries, Ltd. in Japan and other countries.

ESOTERIC is a trademark of TEAC CORPORATION, registered in the U.S. and other countries.

Los nombres de otras compañías y de productos que aparecen en este documento son marcas comerciales o registradas de sus respectivos propietarios.

Gracias por adquirir este producto Esoteric.
Lea detenidamente este manual para obtener el mejor rendimiento posible de este producto.

INSTRUCCIONES DE SEGURIDAD IMPORTANTES	27
Antes de su utilización	30
Mantenimiento	31
Conexión de los altavoces	32
Conexiones	33
Nombres y funciones de las partes	34
Funcionamiento básico	36
Notas sobre los circuitos de protección	37
Solución de posibles fallos	37
Especificaciones e ilustraciones con las dimensiones	38

Qué hay en la caja

Asegúrese de que la caja incluye todos los accesorios suministrados que se muestran a continuación. Por favor, póngase en contacto con el establecimiento donde adquirió este producto si falta cualquiera de estos accesorios o si han sufrido desperfectos durante el transporte.

Cable de corriente × 1 Almohadillas de fieltro × 4



Soporte de apoyo del cable de corriente × 1 Tornillos para el soporte de apoyo del cable de corriente × 2

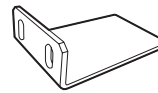

Manual del usuario (este documento) × 1 Tarjeta de garantía × 1

- Después de leer este manual, guárdelo en un lugar seguro, junto con la tarjeta de garantía, por si lo necesita en el futuro.

Precauciones de uso

- Esta unidad pesa mucho, por tanto deberá llevar cuidado para evitar lesiones durante la instalación.
- No instale esta unidad donde pueda calentarse. Evite lugares que estén expuestos a la luz solar directa o cercanos a un radiador, calefactor, estufa o cualquier otro aparato de calefacción. Tampoco coloque esta unidad encima de otro amplificador u otro equipo que genere calor.
- Evite lugares que estén sujetos a vibraciones o expuestos a polvo, frío o humedad excesivos.
- Esta unidad genera más calor que los amplificadores o etapas de potencia normales. Cuando la instale, hágalo de modo que quede separada de las paredes y de otros componentes del equipo al menos 20 cm.
Si se coloca en un rack, tome las precauciones necesarias para que no se produzca un sobrecalentamiento, utilizando un rack con aberturas de ventilación, por ejemplo, y dejando libres al menos 20 cm por encima de la unidad y 10 cm por detrás.
- No instale esta unidad de lado ni con el frontal hacia arriba.
- Coloque la unidad en un lugar estable cerca del equipo de audio con el que la vaya a utilizar.
- NO coloque nada encima de la unidad, ni siquiera discos CD, CD-R, discos de vinilo LP o cintas de cassette.

- No ponga paños o telas encima de la unidad, no la coloque sobre una cama, ni tampoco sobre una alfombra o moqueta gruesa. Si lo hace, puede causar un sobrecalentamiento a la unidad y dañarla.
- Conecte la unidad a una toma de electricidad cuyo voltaje sea el mismo que se indica en el panel posterior de la unidad. Si tiene dudas al respecto, consulte a un electricista.
- No mueva la unidad cuando esté en uso.
- No abra la carcasa porque podría causar daños en los circuitos o una descarga eléctrica. En caso de que se introduzca un objeto extraño en la unidad, contacte con su distribuidor.
- Cuando desenchufe el cable de corriente de la toma de electricidad, tire siempre directamente del conector, nunca tire ni estire del cable.

Nota sobre las patas puntiformes

Esta unidad tiene unas patas puntiformes metálicas de alta precisión que están firmemente sujetas a la placa inferior de la misma.

Los soportes de estas patas están sueltos, pero cuando se coloca la unidad sobre una superficie, son estas patas puntiformes metálicas las que soportan la unidad, dispersando de manera efectiva las vibraciones.

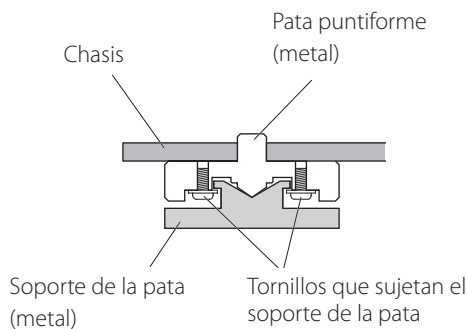

- Coloque los filtros suministrados en la parte inferior de los soportes de las patas para evitar que se raye la superficie sobre la que esté colocada la unidad.

Acerca del soporte de apoyo del cable de corriente

Esta unidad incluye un soporte sobre el que apoyar cables de corriente que pesan, como es el caso de los modelos ESOTERIC 7N-PC9500 MEXCEL, 7N-PC7500 y 7N-PC5500.

Alinee el soporte con el cable de corriente que se esté utilizando y fíjelo atornillando con firmeza los tornillos.

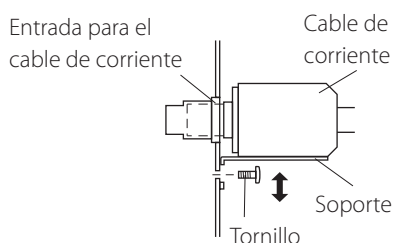

Utilice un paño suave y seco para limpiar la superficie de la unidad. Para manchas difíciles, use un paño húmedo que haya sido bien escurrido para eliminar el exceso de líquido.

⚠ Por seguridad, desenchufe el cable de corriente de la toma de electricidad antes de limpiar la unidad.

- Nunca derrame ni pulverice líquido directamente sobre esta unidad.
- No utilice gamuzas ni paños impregnados con productos químicos, ni disolvente o sustancias similares, ya que pueden dañar la superficie de la unidad.
- Evite que materiales de goma o de plástico estén en contacto con la unidad durante largos períodos de tiempo, ya que pueden dañar la carcasa.

Notas sobre los cables de altavoz

- Utilice cables de altavoz de los que se pueden adquirir en establecimientos comerciales.
- Utilice los cables de altavoz más cortos que pueda. Cuanto más largos sean los cables, mayor será la resistencia y más se reducirá el factor de amortiguamiento. Es más, la longitud también incrementa la impedancia y la capacitancia, degradando la calidad de sonido de las altas frecuencias.
- Utilice cables que tengan la misma longitud tanto para el altavoz izquierdo como para el derecho.

Cómo conectar los cables de altavoz

Utilice cables de altavoz de los que se pueden adquirir en establecimientos comerciales para conectar el terminal + de la unidad al terminal + del altavoz, y el terminal – de la unidad al terminal – del altavoz.

- Utilice cables con una impedancia de al menos 4Ω .
- Si la punta con los hilos metálicos al descubierto (sin recubrimiento en el extremo) de un cable de altavoz entra en contacto con otro cable o terminal, puede dar lugar a un cortocircuito. Nunca deje que esto suceda.
- No conecte más de un amplificador a un altavoz.
- No agrupe ni mezcle los cables de las conexiones con los cables de corriente. Si lo hace puede originarse ruido.

⚠ El cable de corriente siempre debe estar desconectado cuando se conecten los cables de altavoz.

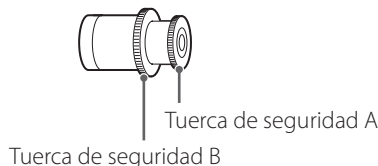

Si se utilizan conectores de tipo banana

Aflove la tuerca de seguridad A e inserte el conector en la abertura del extremo del terminal. Después, apriete la tuerca de seguridad A.

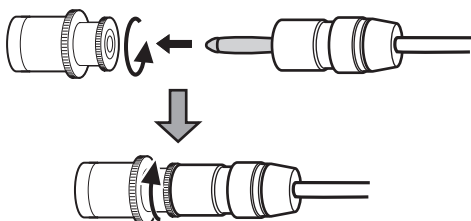

- Mantenga la tuerca B apretada mientras está en uso.
- Lea atentamente las instrucciones de los conectores de tipo banana que esté utilizando.

Nota sobre el modelo para Europa

Las regulaciones de seguridad europeas no permiten la conexión de conectores de tipo banana en los terminales de altavoces de los modelos europeos. Los orificios de los terminales donde se introducen los conectores de tipo banana han sido tapados con tapones negros. Conecte el altavoz usando cables sin recubrimiento en el extremo (con los hilos metálicos al descubierto) o con conectores de horquilla. Si los tapones se salen de los terminales, vuelva a colocarlos en su posición original.

Si utiliza cables sin recubrimiento en el extremo (hilos metálicos al descubierto)

Aflove la tuerca de seguridad B e inserte los hilos metálicos (núcleo) del cable desde el lateral. Después apriete la tuerca de seguridad B.

- El orificio para la inserción del núcleo metálico del cable está abierto en los lados izquierdo y derecho.

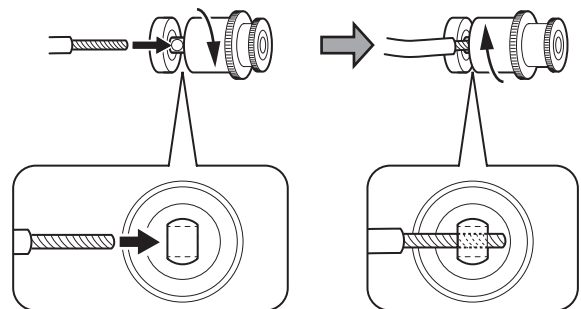

Sección transversal

- El diámetro máximo de cable que se puede insertar es 4 mm.

Si utiliza cables con conectores de horquilla

Aflove la tuerca de seguridad B y encaje la agarradera desde arriba o desde abajo. Después apriete la tuerca de seguridad B.

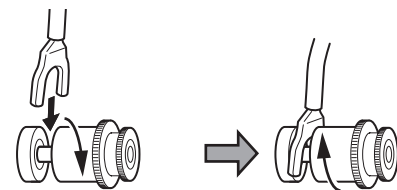

- Cuando utilice conectores de horquilla, el diámetro interior debe ser de al menos 6 mm.

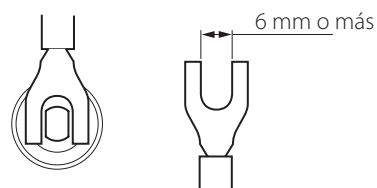

Sección transversal del terminal

⚠ Precauciones al hacer las conexiones

Termine todas las conexiones antes de enchufar el cable de corriente a la toma de electricidad.

Antes de hacer cualquier desconexión, apague siempre la unidad.

Lea los manuales de los aparatos que se van a conectar y siga sus instrucciones.

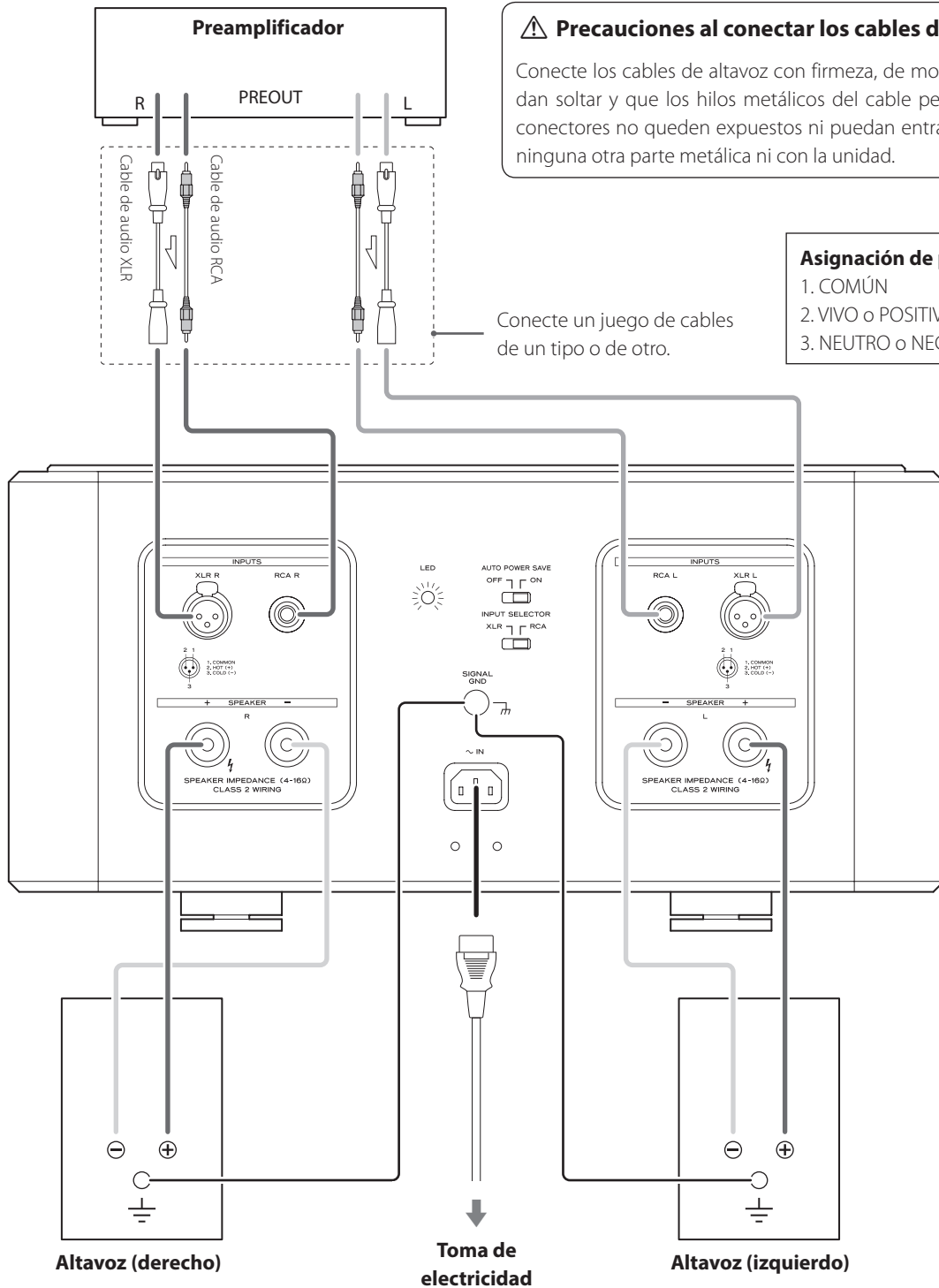

Nombres y funciones de las partes

Panel frontal

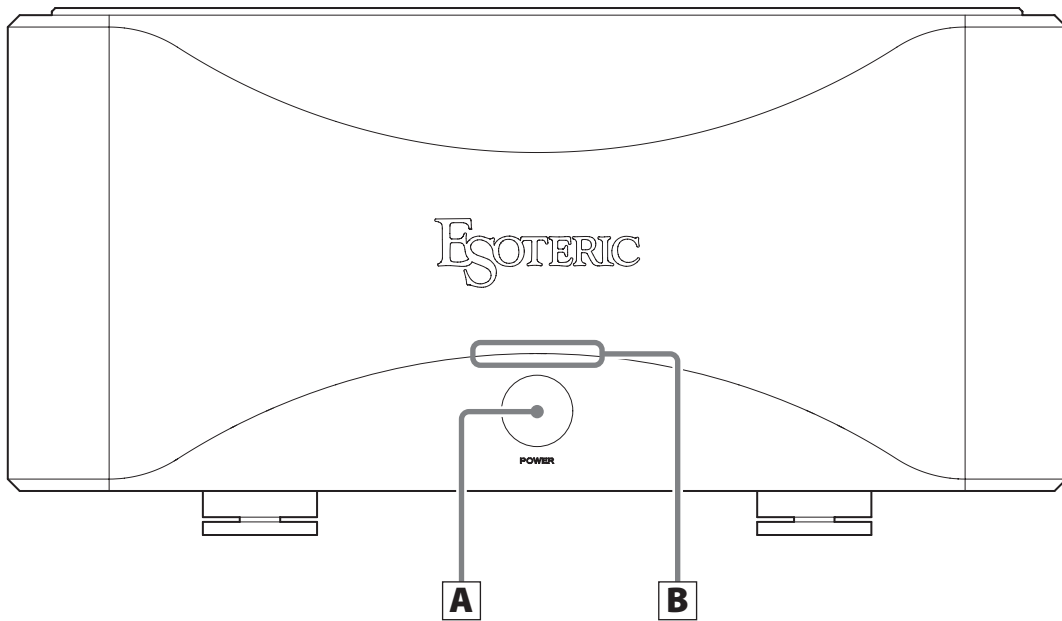

Panel posterior

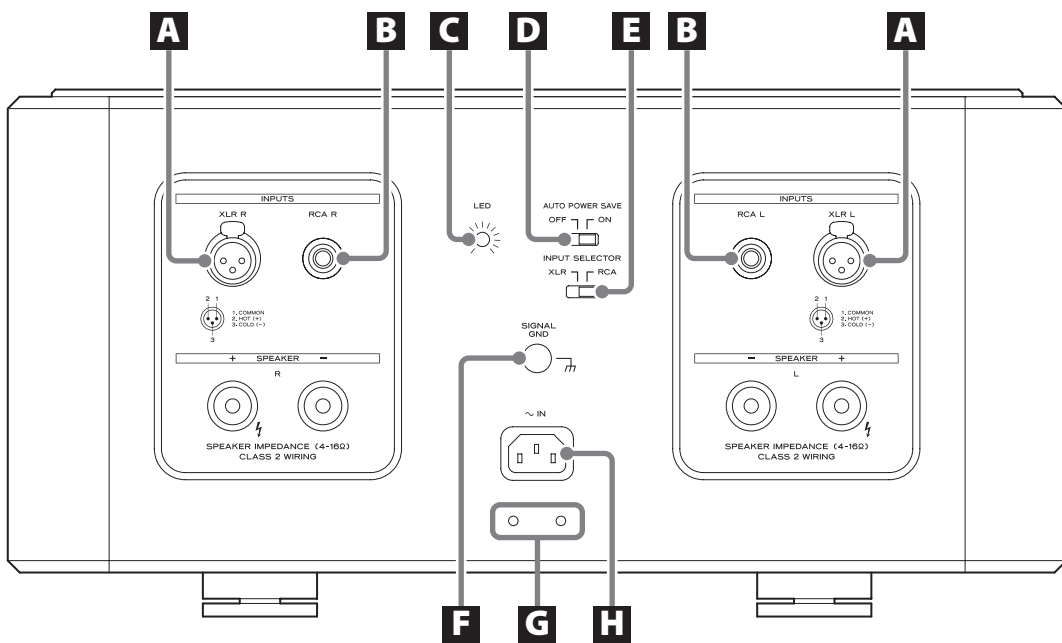

A Botón POWER

Púselo para encender o apagar la unidad. Después de encender la unidad, el indicador de encendido parpadeará en azul y no saldrá sonido durante unos segundos. Espere hasta que el indicador deje de parpadear y se quede encendido fijo.

- Cuando se activa el circuito de protección, el indicador de encendido parpadea en azul o en azul y rojo alternativamente, y la unidad no emite ningún sonido (página 37).
- Dado que esta unidad tiene un condensador y un transformador de corriente de alta capacidad, el transformador de corriente podría generar cierto ruido durante un breve espacio de tiempo después de encender la unidad. Esto no significa ninguna anomalía de funcionamiento.
- Después de apagar la unidad, espere al menos dos segundos antes de volver a encenderla otra vez.

B Indicador de encendido

Se ilumina en azul cuando la unidad está encendida.

A Terminales de entrada XLR

Utilice cables XLR balanceados para conectar los terminales de salida del preamplificador a estos terminales.

Para utilizar estas entradas, ponga el interruptor INPUT SELECTOR, situado en la parte posterior de la unidad, en XLR.

- Inserte los conectores XLR balanceados hasta que se encajen las palancas. Presione estas palancas para desconectarlos.
- Los terminales de entrada XLR tienen las puntas "2" configuradas como "VIVO o POSITIVO". Utilice cables compatibles.
- Inserte los conectores completamente. No agrupe ni mezcle estos cables con los de corriente ni con los de los altavoces. Si lo hace, puede degradarse la calidad del sonido o generarse ruido.

B Terminales de entrada RCA

Utilice cables RCA para conectar los terminales de salida del preamplificador a estos terminales.

Para utilizar estas entradas, ponga el interruptor INPUT SELECTOR, situado en la parte posterior de la unidad, en RCA.

- Inserte los conectores completamente. No agrupe ni mezcle estos cables con los de corriente ni con los de los altavoces. Si lo hace, puede degradarse la calidad del sonido o generarse ruido.

C Mando de ajuste de la intensidad de brillo del LED

Gírelo para ajustar la intensidad de brillo del indicador de encendido.

D Interruptor AUTO POWER SAVE

Se utiliza para activar y desactivar la función de ahorro de energía automático.

Cuando la función de ahorro de energía automático está activada, si no se recibe ninguna entrada de audio (silencio continuo) desde la fuente de entrada seleccionada durante 30 minutos, la unidad se apagará automáticamente.

- El estado de las entradas no seleccionadas no tiene efecto ninguno sobre el funcionamiento de la función de ahorro de energía automático.

E Interruptor INPUT SELECTOR

Se utiliza para cambiar de las entradas RCA a XLR y viceversa.

⚠ No cambie con la unidad encendida. Si lo hace, puede causar ruido a alto volumen capaz de lesionar sus oídos o provocar daños a la unidad o a los altavoces conectados.

F Terminal de conexión a tierra [SIGNAL GND]

Si realiza conexiones a tierra con los altavoces, el preamplificador u otros componentes del equipo utilizando cable revestido del que se puede adquirir en establecimientos comerciales (por ejemplo, aislado con PVC), es posible que mejore la calidad del sonido.

- Esta conexión NO es una toma de tierra de seguridad eléctrica.

G Orificios de los tornillos para el soporte de apoyo del cable de corriente

Se utilizan para fijar el soporte de apoyo del cable de corriente (página 31).

H Entrada para el cable de corriente [~ IN]

Conecte a esta entrada el cable de corriente suministrado. No lo conecte a una toma de electricidad hasta que no haya terminado todas las demás conexiones.

- Desenchufe el cable de corriente de la toma de electricidad si no va a utilizar la unidad durante un largo periodo de tiempo.

⚠ Utilice exclusivamente un cable de corriente de marca Esoteric. El uso de otros cables de corriente puede provocar fuego o descargas eléctricas.

En Esoteric, utilizamos **cables Esoteric MEXCEL libres de esfuerzo** como referencia.

Para más información, visite el siguiente sitio web:

<http://www.esoteric.jp/products/esoteric/accessory/indexe.html>

Funcionamiento básico

Para proteger los altavoces al encender y apagar el equipo al que esté conectado esta unidad, siga por orden los pasos enumerados a continuación.

Encendido

- 1** Ponga al mínimo el volumen del preamplificador.
- 2** Encienda el dispositivo fuente de audio.
- 3** Encienda el preamplificador.
- 4** Encienda esta unidad.

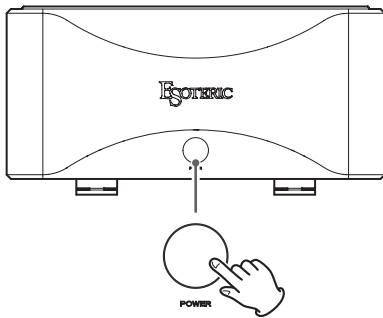

Después de encender la unidad, el indicador de encendido parpadeará en azul y no saldrá sonido durante unos segundos. Espere hasta que el indicador deje de parpadear y se quede fijo antes de ajustar el volumen o realizar otras operaciones.

Apagado

- 1** Si hay alguna fuente de audio reproduciéndose, detenga la reproducción.
- 2** Ajuste el volumen del preamplificador al mínimo.
- 3** Apague esta unidad.

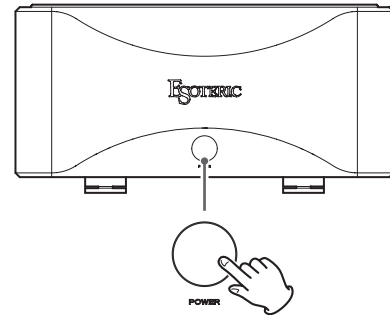

- 4** Apague el preamplificador.
- 5** Apague el dispositivo fuente de audio.

- Para garantizar la seguridad, desconecte siempre el cable de corriente de la toma de electricidad cuando limpie la unidad, cuando la traslade de sitio o cuando no vaya a utilizarla durante un largo periodo de tiempo.

Esta unidad lleva incorporados un circuito de protección contra cortocircuitos de salida, un circuito de protección contra sobrecalentamiento y un circuito de protección contra corriente continua.

Si el indicador de encendido parpadea en azul o en azul y rojo alternativamente, significa que se ha activado uno de los circuitos de protección.

- Si el indicador de encendido parpadea en azul, puede haber ocurrido un cortocircuito con los cables +/- de los altavoces. En ese caso, apague la unidad y compruebe las conexiones de dichos cables.
- Si el indicador parpadea en azul y rojo alternativamente, la temperatura interna es elevada. Apague la unidad y espere un rato para que descienda la temperatura. También puede cambiar las condiciones de instalación para mejorar la ventilación.
- Si el indicador parpadea en azul y rojo alternativamente durante 30 segundos, la unidad se apagará ella sola automáticamente. Si llega a ocurrir esto, el botón POWER estará inoperativo durante tanto tiempo como la temperatura interna siga siendo elevada.

Si el indicador continúa parpadeando, incluso aunque se hayan eliminado las causas probables, póngase en contacto con el establecimiento donde adquirió la unidad.

Si experimenta algún problema con esta unidad, por favor tómesese un momento para revisar la información que la facilitamos a continuación antes de solicitar asistencia técnica.

Si aún así la unidad no funciona correctamente, póngase en contacto con el establecimiento donde la adquirió.

La unidad no se enciende.

- ➔ Enchufe el cable de corriente en una toma de electricidad.

La unidad se apaga automáticamente.

- ➔ Esto es porque la función de ahorro de energía automático la ha apagado. Pulse el botón POWER de la unidad principal para encenderla otra vez.
Cambie el ajuste de configuración de la función de ahorro de energía automático si es necesario (página 35).

No sale sonido.

- ➔ Encienda la unidad principal.
- ➔ Confirme que el preamplificador está encendido. Antes de encender el preamplificador, apague esta unidad.
- ➔ Confirme que sale señal del preamplificador.
- ➔ Compruebe las conexiones entre esta unidad, el preamplificador y los altavoces, así como entre el dispositivo fuente de audio y el preamplificador.
- ➔ Confirme que está seleccionada la entrada correcta en el preamplificador.
- ➔ Confirme que está seleccionada la entrada correcta en esta unidad.
- ➔ Suba el volumen del preamplificador.

El indicador de encendido parpadea en azul o en azul y rojo alternativamente.

- ➔ Se ha activado un circuito de protección. Apague la unidad y elimine la causa (página 37).
- ➔ Puede haber un cortocircuito con los cables +/- de los altavoces. Compruebe las conexiones de los cables de los altavoces.

La posición del sonido estéreo es irregular.

- ➔ Compruebe que ningún altavoz tenga el cable de conexión con la polaridad +/- invertida.

Especificaciones e ilustraciones con las dimensiones

Prestaciones de audio

Potencia de salida nominal	150 W + 150 W (8 Ω) 300 W + 300 W (4 Ω)
Potencia útil máxima	600 W + 600 W (2 Ω)
Respuesta de frecuencias	5 Hz – 100 kHz (+0 dB, –3 dB, 8 Ω)
Relación señal/ruido	115 dB (IHF-A)
Distorsión armónica total	.0,003% (1 kHz, 8 Ω, 150 W)
Ganancia	.29 dB
Factor de amortiguamiento	1000
Conectores de entrada	RCA × 1 par XLR × 1 par
Impedancia de entrada	
RCA	.22 kΩ
XLR	.44 kΩ

General

Alimentación	
Modelo para Europa/Hong Kong	CA 230 V, 50 Hz
Modelo para EE. UU./Canadá	CA 120 V, 60 Hz
Modelo para Corea	CA 220 V, 60 Hz
Consumo de corriente	430 W (150 W cuando no hay señal)
Dimensiones externas (ancho × alto × profundo) (incluidos salientes)	445 × 221,5 × 497,8 mm
Peso	47 kg
Temperatura de funcionamiento	de +10°C a +35°C
Humedad de funcionamiento	de 5% a 85% (sin condensación)
Temperatura de almacenamiento	de –20°C a +55°C

Accesorios incluidos

- Cable de corriente × 1
- Almohadillas de fieltro × 4
- Soporte de apoyo del cable de corriente × 1
- Tornillos para el soporte de apoyo del cable de corriente × 2
- Manual del usuario (este documento) × 1
- Tarjeta de garantía × 1

- Las especificaciones y el diseño están sujetos a cambios sin previo aviso.
- El peso y las dimensiones son aproximados.
- Las ilustraciones de este manual pueden diferir ligeramente de los modelos de producción.

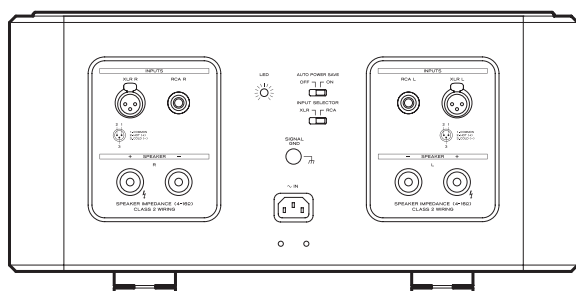
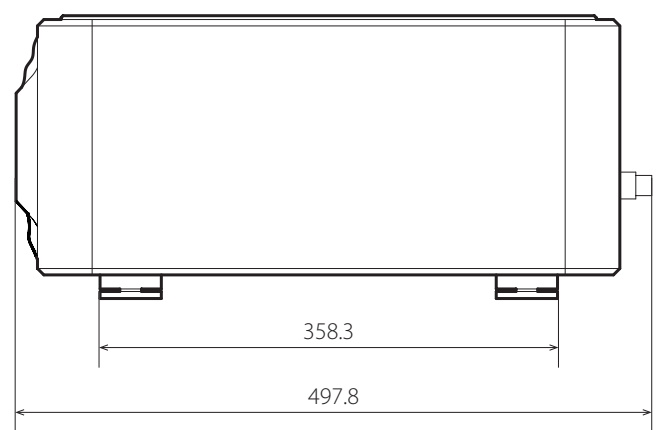
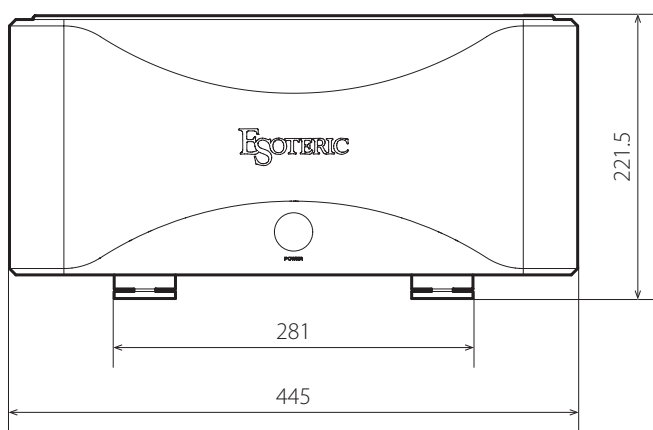

Dimensiones en milímetros (mm)

EGOTERIC

TEAC CORPORATION

1-47 Ochiai, Tama-shi, Tokyo 206-8530, Japan Phone: +81-42-356-9156

TEAC AUDIO EUROPE

Liegnitzer Straße 6, 82194 Gröbenzell, Germany Phone: +49-8142-4208-141

This appliance has a serial number located on the rear panel. Please record the serial number and retain it for your records.

Model name: Grandioso S1

Serial number

0615-MA-2168A