

ESOTERIC

K-01XD/K-03XD

Super Audio CD/CD Player

BEDIENUNGSANLEITUNG 3

MANUALE DI ISTRUZIONI..... 33





Das Blitzsymbol mit Pfeilspitze in einem gleichseitigen Dreieck weist den Benutzer auf das Vorhandensein einer nicht isolierten „gefährlichen elektrischen Spannung“ im Geräteinneren hin, deren Stärke ausreichen kann, um für Personen ein Stromschlagrisiko darzustellen.



Das Ausrufezeichen in einem gleichseitigen Dreieck weist den Benutzer auf wichtige Bedienungs- und Wartungs- (Reparatur-) Anweisungen in den Dokumentationen hin, die dem Produkt beiliegen.

WARNUNG: ZUR VERMEIDUNG VON BRAND ODER STROMSCHLAG DARF DIESES GERÄT NICHT REGEN ODER FEUCHTIGKEIT AUSGESETZT WERDEN.

WICHTIGER HINWEIS

- ENTFERNEN SIE NICHT DAS GEHÄUSE, UM DIE INTERNE ELEKTRONIK FREIZULEGEN. IM GERÄTEINNEREN BEFINDEN SICH KEINE BAUTEILE, DEREN WARTUNG VOM NUTZER VORZUNEHMEN IST.
- SOLLTEN FUNKTIONSBESTÖRUNGEN AUFTRETEN, KONTAKTIEREN SIE DEN HÄNDLER, BEI DEM SIE DAS GERÄT ERWORBEN HABEN UND BITTEN SIE UM EINEN SERVICETERMIN. VERWENDEN SIE DAS PRODUKT ERST WIEDER, WENN DIE REPARATUR DURCHGEFÜHRT WURDE.
- DIE VERWENDUNG VON BEDIENELEMENTEN, EINSTELLUNGEN SOWIE DAS ABWEICHEN VON DEN IN DIESEM HANDBUCH BESCHRIEBENEN VERFAHRENSWEISEN KANN ZU GESUNDHEITSGEFÄHRDENDER STRAHLENBELASTUNG FÜHREN.

- 1) Lesen Sie diese Hinweise.
- 2) Bewahren Sie diese Anweisungen auf.
- 3) Beachten Sie alle Warnungen.
- 4) Befolgen Sie alle Anweisungen.
- 5) Elektrische Geräte sollten nie in der Nähe von Wasser betrieben werden.
- 6) Verwenden Sie zum Reinigen stets ein trockenes Tuch.
- 7) Achten Sie darauf, dass Belüftungsöffnungen nicht verdeckt sind. Beachten Sie bei der Installation die entsprechenden Anweisungen des Herstellers.
- 8) Vermeiden Sie Aufstellungsorte in der Nähe von Wärmequellen, wie Heizkörpern, Wärmespeichern, Öfen, Herden oder anderen Geräten (inklusive Verstärkern), die Wärme abstrahlen.

- 9) Umgehen Sie nie die Sicherheitsfunktionen eines verpolungssicheren oder geerdeten Steckers. Verpolungssichere Stecker besitzen zwei Stromkontakte, von denen einer breiter ist als der andere. Geerdete Stecker (Schutzkontaktstecker) besitzen zwei Stromkontakte sowie einen dritten Erdungskontakt. Beide Steckerausführungen dienen der Sicherheit. Falls der vorhandene Stecker nicht in die verwendete Steckdose passt, lassen Sie den Stecker durch einen Elektriker austauschen.
- 10) Achten Sie insbesondere im Bereich von Steckern, Steckdosen sowie dem Netzkabelausschluss/-anschluss darauf, dass nicht auf das Netzkabel getreten oder das Kabel eingeklemmt werden kann.
- 11) Verwenden Sie nur vom Hersteller zugelassene Zubehörartikel.
- 12) Verwenden Sie ausschließlich vom Hersteller empfohlene oder beim Gerätekauf erworbene Rollwagen, Halterungen, Stative, Tische usw. Achten Sie bei Verwendung eines Rollwagens darauf, dass Wagen und Gerät nicht umfallen und Sie verletzen.
- 13) Trennen Sie Ihr Audiosystem während eines Gewitters oder längerer Nichtverwendung vom Spannungsnetz.
- 14) Überlassen Sie alle Reparaturen/Wartungsarbeiten qualifiziertem Fachpersonal. Reparatur oder Wartung sind erforderlich, wenn eine Beschädigung jeglicher Art vorliegt. Beispielsweise, wenn das Netzkabel oder der Netzstecker beschädigt sind, Flüssigkeit oder Gegenstände ins Geräteinnere gelangt sind, das Gerät Regen oder Feuchtigkeit ausgesetzt war, nicht mehr ordnungsgemäß funktioniert oder fallen gelassen wurde.



- Es wird auch dann ein geringer Ruhestrom aus dem Netz bezogen, wenn sich der POWER- oder STANDBY/ON-Schalter nicht in der ON-Position befindet.
- Der Netzstecker dient als Verbindungs-/Trennglied zur Spannungsversorgung. Achten Sie darauf, dass er stets in einwandfreiem Zustand ist.
- Achten Sie bei der Verwendung von Kopfhörern auf Ihr Gehör. Zu hoher Schalldruck von Ohr- oder Kopfhörern kann Hörschäden oder Hörverlust verursachen.

WARNUNG

Der Netzstecker von „Class I“-Produkten besitzt einen Schutzkontakt. Achten Sie darauf, dass die verwendete Wandsteckdose geerdet ist (Schutzkontaktsteckdose).

WICHTIGER HINWEIS

- Vermeiden Sie die Einwirkung von Tropf- oder Spritzwasser.
- Stellen Sie niemals Vasen oder andere mit Flüssigkeiten gefüllte Gefäße auf das Gehäuse.
- Eine Installation in geschlossenen Regalsystemen oder ähnlichen Möbelstücken ist nicht zulässig.
- Wählen Sie einen Betriebsort in der Nähe der Wandsteckdose, so dass der Netzstecker jederzeit zugänglich ist.
- Falls Batterien (inklusive Akkupack oder austauschbare Trockenbatterien) zum Einsatz kommen, setzen Sie diese nicht direkter Sonne, Feuer oder großer Hitze aus.
- ACHTUNG bei Verwendung von Lithium-Batterien: bei inkorrekt vorgenommenem Batteriewechsel besteht Explosionsgefahr. Ersetzen Sie verbrauchte Batterien ausschließlich durch frische des gleichen oder gleichwertigen Typs.

Sicherheitshinweise zum Umgang mit Batterien

Bei missbräuchlicher Verwendung können Batterien bersten oder auslaufen, wodurch Brände, Verletzungen oder Flecken auf Gegenständen in unmittelbarer Nähe verursacht werden können. Bitte lesen und beachten Sie die folgenden Sicherheitshinweise sorgfältig.

- Achten Sie beim Einsetzen der Batterien auf deren korrekte Polarität: (⊕) kennzeichnet den Pluspol und (⊖) den Minuspol.
- Verwenden Sie ausschließlich Batterien des gleichen Typs. Verwenden Sie niemals unterschiedliche Batterietypen zusammen.
- Falls die Fernbedienung über einen längeren Zeitraum (länger als einen Monat) nicht verwendet wird, entfernen Sie die Batterien aus dem Batteriefach, um Schäden durch auslaufende Batterieflüssigkeit zu vermeiden.
- Falls Batterien ausgelaufen sein sollten, reinigen Sie das Batteriefach sorgfältig, und ersetzen Sie defekte Batterien durch frische.
- Verwenden Sie stets den zulässigen Batterietyp. Verwenden Sie niemals verbrauchte Batterien zusammen mit neuen oder Batterien unterschiedlichen Typs.
- Erhitzen oder zerlegen Sie Batterien nicht und entsorgen Sie alte Batterien nicht, indem Sie sie verbrennen oder in ein Gewässer werfen.
- Transportieren und lagern Sie Batterien nicht zusammen mit Metallobjekten. Durch Kurzschluss können Batterien auslaufen oder bersten.
- Versuchen Sie niemals Batterien aufzuladen, die nicht ausdrücklich als wiederaufladbar gekennzeichnet sind.

Informationen zur Lasertechnik

Dieses Gerät verfügt im Gehäuseinneren über einen Halbleiter-Laser und ist als „LASERPRODUKT DER KLASSE 1“ klassifiziert. Zum Schutz vor Laserstrahlen sollten Sie nicht versuchen das Gehäuse zu öffnen.

Laser:

Typ:	RLD2WMFR1
Hersteller:	ROHM Co.,Ltd.
Laserleistung:	weniger als 0,7 mW an der Objektivlinse
Wellenlänge:	790 ±15 nm (CD) 650 ±10 nm (Super Audio CD)



Europamodell



Dieses Produkt entspricht den Anforderungen europäischer Richtlinien sowie anderen Verordnungen der Kommission.

Für Kunden in Europa

Entsorgung von elektrischen und elektronischen Altgeräten sowie Batterien und Akkus

- a) Sofern ein Produkt, die Verpackung und/oder die begleitende Dokumentation durch das Symbol einer durchgestrichenen Abfalltonne gekennzeichnet ist, unterliegt dieses Produkt den europäischen Richtlinien 2012/19/EU und/oder 2006/66/EG (geändert durch 2013/56/EU) sowie nationalen Gesetzen zur Umsetzung dieser Richtlinien. 
- b) Diese Richtlinien und Gesetze schreiben vor, dass Elektro- und Elektronik-Altgeräte sowie Batterien und Akkus nicht in den Hausmüll (Restmüll) gelangen dürfen. Um die fachgerechte Entsorgung, Aufbereitung und Wiederverwertung sicherzustellen, sind Sie verpflichtet, Altgeräte und entladene Batterien/Akkus an den dafür vorgesehenen Orten zu entsorgen.
- c) Durch die ordnungsgemäße Entsorgung solcher Geräte, Batterien und Akkus leisten Sie einen Beitrag zur Einsparung wertvoller Rohstoffe und verhindern potenziell schädliche Auswirkungen auf die Gesundheit der Allgemeinheit und die Umwelt, die durch falsche Abfallentsorgung entstehen können. Die Entsorgung ist für Sie kostenlos.
- d) Falls der Gehalt an Blei (Pb), Quecksilber (Hg) und/oder Cadmium (Cd) in Batterien/Akkus die in der Richtlinie zur Batterieentsorgung (2006/66/EG, 2013/56/EU) angegebenen, zulässigen Höchstwerte übersteigen, wird die Bezeichnung des entsprechenden chemischen Elements oder der Elemente unterhalb der durchgestrichenen Abfalltonne angegeben.  **Pb, Hg, Cd**
- e) Weitere Informationen zur Wertstoffsammlung und Wiederverwertung von Altgeräten, Batterien und Akkus erhalten Sie bei Ihrer Stadtverwaltung, dem für Sie zuständigen Abfallentsorgungsunternehmen oder der Verkaufsstelle, bei der Sie das Produkt erworben haben.



The MQA logo is a trade mark of MQA Limited.

“DSD” is a registered trademark.

“Super Audio CD” is a registered trademark.

This product incorporates copy protection technology that is protected by U.S. patents and other intellectual property rights of Rovi Corporation. The use of Rovi Corporation's copy protection technology in the product must be authorized by Rovi Corporation. Reverse engineering and disassembly are prohibited.

Microsoft and Windows are either registered trademarks or trademarks of Microsoft Corporation in the United States and/or other countries.

Apple, Mac, OS X and macOS are trademarks of Apple Inc., registered in the U.S. and other countries.

ESOTERIC is a trademark of TEAC CORPORATION, registered in the U.S. and other countries.

Alle anderen Firmen- und Produktnamen sowie Logos in diesem Dokument sind Warenzeichen oder eingetragene Warenzeichen ihres jeweiligen Eigentümers.

Informationen zu den für Open-Source-Software relevanten Urheberrechten und Lizenzen finden Sie am Ende der kombinierten Ausgabe dieser Anleitung für die Sprachen Englisch, Französisch und Spanisch.

Vielen Dank, dass Sie sich für dieses ESOTERIC-Produkt entschieden haben.

Bitte lesen Sie dieses Handbuch sorgfältig durch, damit Sie dieses Produkt optimal verwenden können. Bewahren Sie das Handbuch sowie die Garantiekarte an einem sicheren Ort auf, damit Sie zu einem späteren Zeitpunkt darauf zurückgreifen können.

ACHTUNG

Dieses Gerät gibt analoge und digitale Signale nur über die aktuell gewählten analogen oder digitalen Ausgänge aus.

Vor dem Betrieb müssen Sie die Einstellungen für die analogen und digitalen Ausgänge vornehmen.

Lesen Sie dazu die Abschnitte „Einstellungsmodus“ auf Seite 24, „Einstellung für den analogen Ausgang“ und „Einstellung für den digitalen Ausgang“ auf Seite 26.

WICHTIGE SICHERHEITSHINWEISE	3
Vorbereitung	6
Hinweise zum Betrieb	7
Hinweise zu Disk-Formaten	8
Anmerkungen zur Fernbedienung	9
Anschlüsse	10
Fernbedienung: Übersicht und Funktionen	12
Hauptgerät: Übersicht und Funktionen	14
Display: Übersicht und Funktionen	15
Wiedergabe	16
Titelauswahl	18
Wiedergabemodi	19
Wiederholte Wiedergabe	20
Display	20
Dimmer	21
Auswahl der Eingangsquelle	21
Anschluss an einen Computer und Wiedergabe von Audiodateien ..	22
Einstellungsmodus	24
Einstellungen 1	25
Einstellungen 2	27
MQA (Master Quality Authenticated)	28
Fehlerbehebung	28
Spezifikationen	31
Schematische Darstellung	32

Zubehör im Lieferumfang

Überprüfen Sie, ob die Verpackung alle im Folgenden aufgeführten Zubehörteile enthält. Sofern etwas fehlt oder das Produkt auf dem Transportweg beschädigt wurde, setzen Sie sich bitte mit Ihrem Händler in Verbindung.

- Netzkabel × 1
- Fernbedienung × 1
 - K-01XD: RC-1315
 - K-03XD: RC-1301
- Batterien für Fernbedienung (Typ AAA) × 2
- Filzscheiben × 3
- Bedienungsanleitung (dieses Dokument) × 1
- Garantiekarte × 1

Hinweis zu Geräte-Spikes

An der Geräteunterseite sind präzise gefertigte Unterstellfüße bzw. Spikes aus Metall angebracht.

Die Spikes und die zugehörigen Unterstellfüße sind lose ausgeführt: Wenn das Gerät am Aufstellort auf den Unterstellfüßen aufgestellt wird, bieten diese einen effektiven Schutz vor Vibrationen.

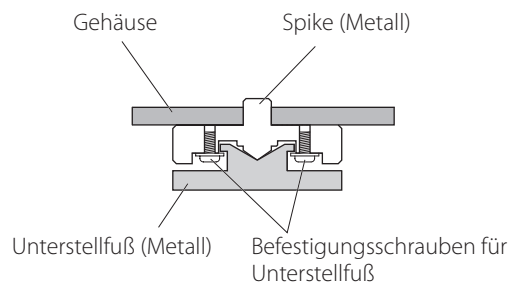

- Um ein Verkratzen der Oberfläche am Aufstellort zu vermeiden, können Sie zudem die im Lieferumfang enthaltenen Filzscheiben auf der Unterseite der Unterstellfüße anbringen.

- Dieses Gerät ist sehr schwer: Gehen Sie daher bei der Installation und Inbetriebnahme äußerst vorsichtig vor, um Verletzungen zu vermeiden.
- Stellen Sie das Gerät nicht in einer Umgebung auf, in der es übermäßig heiß werden kann. Dazu gehören Aufstellorte mit direkter Sonneneinstrahlung oder in der Nähe von Heizkörpern, Wärmespeichern, Öfen, Herden oder anderen Heizgeräten. Stellen Sie das Gerät zudem nicht auf einen Verstärker oder andere Geräte, die Wärme erzeugen, da dies zu Verfärbungen und Verformungen führen kann.
- Für eine gute Wärmeableitung müssen Sie bei der Installation einen Abstand von wenigstens 20 cm zwischen dem Gerät und einer Wand oder anderen Geräten vorsehen.
Wenn Sie das Gerät in ein Rack einbauen, sollten Sie zum Schutz vor einer Überhitzung einen Abstand von wenigstens 5 cm über der Gehäuseoberseite und wenigstens 10 cm hinter dem Gerät vorsehen. Bei geringeren Abständen kann es zu einem Hitzestau mit Brandgefahr kommen.
- Bei der Installation in einem Rack mit Glastür sollten Sie die Disk-Schublade in keinem Fall mit der Taste OPEN/CLOSE (▲) auf der Fernbedienung öffnen, wenn die Racktür geschlossen ist. Wenn das Öffnen der Disk-Schublade behindert wird, kann es zu Schäden kommen.
- Stellen Sie das Gerät auf stabilem Untergrund auf.
- Stellen Sie nichts auf das Gerät.
- Heben Sie das Gerät während der Wiedergabe nicht und bewegen Sie es nicht, da sich die eingelegte Disk mit hoher Geschwindigkeit dreht. Andernfalls könnte die Disk beschädigt werden.
- Entfernen Sie in jedem Fall eine eingelegte Disk, bevor Sie das Gerät bewegen oder auch zu Transportzwecken verpacken. Ein Bewegen des Geräts bei eingelegter Disk kann zu Schäden führen.
- Die Versorgungsspannung des Geräts muss in dem auf seiner Geräte-rückseite angegebenen Spannungsbereich liegen. Wenn Sie diesbezüglich unsicher sind, wenden Sie sich an eine Elektrofachkraft.
- Öffnen Sie in keinem Fall das Gehäuse des Geräts, da dadurch die interne Elektronik beschädigt werden kann oder die Gefahr eines Stromschlags droht. Wenn Gegenstände in das Gerät gelangen, wenden Sie sich an Ihren Händler.
- Ziehen Sie das Netzkabel immer am Stecker aus der Steckdose. Ziehen Sie das Netzkabel nie am Kabel selbst heraus.

Hinweis zur Aufnahme mit einem angeschlossenen Gerät

Einige Disks enthalten Signale, die ein Kopieren verhindern. Sie können das digitale Audiosignal einer Disk mit Kopierschutz nicht direkt aufnehmen. (Allerdings können Sie das Audiomaterial als analoges Signal aufnehmen.)

Wartung

Verwenden Sie zur Reinigung der Gehäuseoberflächen ein weiches, trockenes Tuch. Für hartnäckige Verschmutzungen verwenden Sie ein leicht feuchtes, gut ausgewringenes Tuch.

- Sprühen Sie niemals Flüssigkeiten direkt auf das Gerät.
- Verwenden Sie in keinem Fall chemische Reinigungstücher, Verdünnern oder andere chemische Reiniger. Andernfalls könnten Sie die Oberfläche beschädigen.
- Vermeiden Sie einen direkten Kontakt des Gehäuses mit Gummi oder Kunststoff über einen längeren Zeitraum, da die Oberfläche dadurch beschädigt werden kann.



Ziehen Sie zu Ihrer Sicherheit das Netzkabel aus der Netzsteckdose, bevor Sie das Gerät reinigen.

Hinweise zu Disk-Formaten

Die folgenden Logos sind auf CDs und CD-Hüllen aufgedruckt. Dieses Gerät kann Disks mit diesen Logos ohne Einsatz eines Adapters abspielen.

Dieses Gerät kann keine Disks abspielen, die nicht diese Logos tragen.

Logos der Disk-Typen, die mit diesem Gerät wiedergegeben werden können.



Wenn Sie versuchen, Disks eines anderen Formats wiederzugeben, werden eventuell sehr laute Geräusche ausgegeben, die zu Schäden an Lautsprechern und zu Hörschäden führen können. Versuchen Sie daher niemals, Disks mit einem anderen als den oben angegebenen Formaten abzuspielen.

- Dieses Gerät kann beispielsweise keine Video- oder Audio-DVDs, Video-CDs, DVD-ROMs oder CD-ROMs abspielen.
- Dual-Disks, Copy Control CDs und andere spezielle, nicht Red-Book-konforme CDs werden mit diesem Gerät möglicherweise nicht korrekt wiedergegeben. Eine korrekte Funktion und Klangqualität kann bei diesen Sonderformaten nicht garantiert werden. Bei Problemen mit Disks in Sonderformaten wenden Sie sich bitte an den jeweiligen Händler.

CD-Rs/CD-RWs

Das Gerät unterstützt die Wiedergabe von CD-Rs und CD-RWs im Audio-CD-Format.

- Wenn Sie CDs mit einem CD-Brenner herstellen, vergessen Sie nicht, diese zu finalisieren.

Je nach Qualität der Disk und Aufnahme ist eine Wiedergabe eventuell nicht möglich. Details entnehmen Sie bitte der Bedienungsanleitung des jeweiligen Geräts.

Umgang mit CDs

- Legen Sie Disks immer mit dem Label nach oben ein. (CDs haben nur eine bespielte Seite.)
- Wenn Sie eine Disk aus dem Case nehmen, drücken Sie auf die mittlere Halterung und fassen Sie die Disk nur am äußeren Rand an.

Disk aus der Hülle nehmen



An den Rändern halten



- Behandeln Sie Disks sorgfältig. Sofern die bespielte Seite (ohne Label) Kratzer, Fingerabdrücke oder andere Verschmutzungen oder Beschädigungen aufweist, kann es zu Wiedergabefehlern kommen.
- Wenn die Datenseite einer Disk (die unbeschriftete Seite) durch Fingerabdrücke oder Staub verschmutzt ist, wischen Sie mit einem weichen Tuch von innen nach außen über die Oberfläche. Reinigen Sie die Disks immer, bevor Sie sie einlagern. Verschmutzungen können bei der Wiedergabe zu einer reduzierten Klangqualität führen.

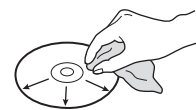

- Verwenden Sie zur Reinigung niemals Schallplatten-Reiniger, Anti-Statik-Sprays, Verdüner oder ähnliche chemische Reinigungsmittel. Chemikalien können die Oberfläche der Disk beschädigen.
- Lassen Sie Disks nicht in direktem Sonnenlicht oder an sehr feuchten oder heißen Orten liegen.
- Sofern Sie die Label-Seite einer Disk beschriften, verwenden Sie dazu einen wasserfesten Filzstift. Kugelschreiber oder andere Stifte mit harter Spitze können die Disk beschädigen, sodass sie nicht mehr wiedergegeben werden kann.
- Verwahren Sie Ihre Disks nach dem Abspielen immer in ihren Hüllen. Andernfalls könnte es zu Verformungen oder Kratzern kommen.
- Bringen Sie keine Aufkleber oder andere Materialien auf den Disks an. Verwenden Sie keine Disks, die mit Kleberresten von Klebeband, Aufklebern oder ähnlichem verunreinigt sind. Eine entsprechend verschmutzte Disk könnte im Gerät steckenbleiben oder das Gerät beschädigen.

- Verwenden Sie keine CD-Stabilizer. CD-Stabilizer können zu Schäden an den Disks und dem Gerät führen.
- Verwenden Sie keine angebrochenen Disks, da diese das Gerät beschädigen können.
- Verwenden Sie keine ungewöhnlich geformten Disks wie z. B. herzförmige oder achteckige CDs, da diese das Gerät beschädigen können.

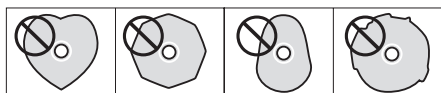

- Verwenden Sie keine auf der Label-Seite bedruckbaren Disks. Solche Disks können aufgrund der speziellen Beschichtung im Gerät steckenbleiben oder das Gerät beschädigen.

Wenn Sie Fragen zur Verwendung von CD-Rs oder CD-RWs haben, wenden Sie sich bitte direkt an den jeweiligen Hersteller.

Vorsichtsmaßnahmen zum Einsatz der Fernbedienung

- Wenn Sie die Fernbedienung verwenden, richten Sie sie aus einer Entfernung von maximal 7 m auf den Empfänger am Hauptgerät. Achten Sie darauf, dass sich keine Hindernisse zwischen dem Hauptgerät und der Fernbedienung befinden.
- Falls der Empfänger direktem Sonnenlicht oder einer anderen starken Lichtquelle ausgesetzt ist, funktioniert die Fernbedienung möglicherweise nicht.
- Beachten Sie, dass bei Einsatz der Fernbedienung versehentlich auch andere Geräte auf die Infrarot-Steuerung reagieren können.

Einsetzen der Batterien

Entfernen Sie die Abdeckung auf der Rückseite der Fernbedienung und setzen Sie zwei Batterien vom Typ AAA ein: Die Pole \oplus/\ominus müssen wie dargestellt im Fach eingesetzt werden. Schließen Sie die Abdeckung.

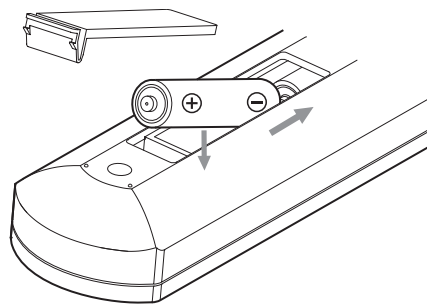

Batteriewechsel

Wenn sich das Hauptgerät nur noch aus geringer Entfernung mit der Fernbedienung steuern lässt oder nicht mehr auf Eingaben mit der Fernbedienung reagiert, ersetzen Sie beide Batterien durch neue. Entsorgen Sie die leeren Batterien gemäß den aufgedruckten Hinweisen bzw. den lokalen Vorschriften.

Hinweise zum Einsatz von Batterien

Bei einer missbräuchlichen Verwendung können Batterien undicht werden, was zu Bränden, Verletzungen und der Verschmutzung von Gegenständen in der Nähe führen kann. Bitte lesen und befolgen Sie dazu die Sicherheitshinweise auf Seite 4.

⚠ Vorsichtsmaßnahmen bei der Verkabelung

- Nach Abschluss der gesamten Verkabelung verbinden Sie das Netzkabel mit der Steckdose.
- Lesen Sie die Bedienungsanleitungen für alle Geräte, die Sie anschließen, und befolgen Sie die jeweiligen Anweisungen.

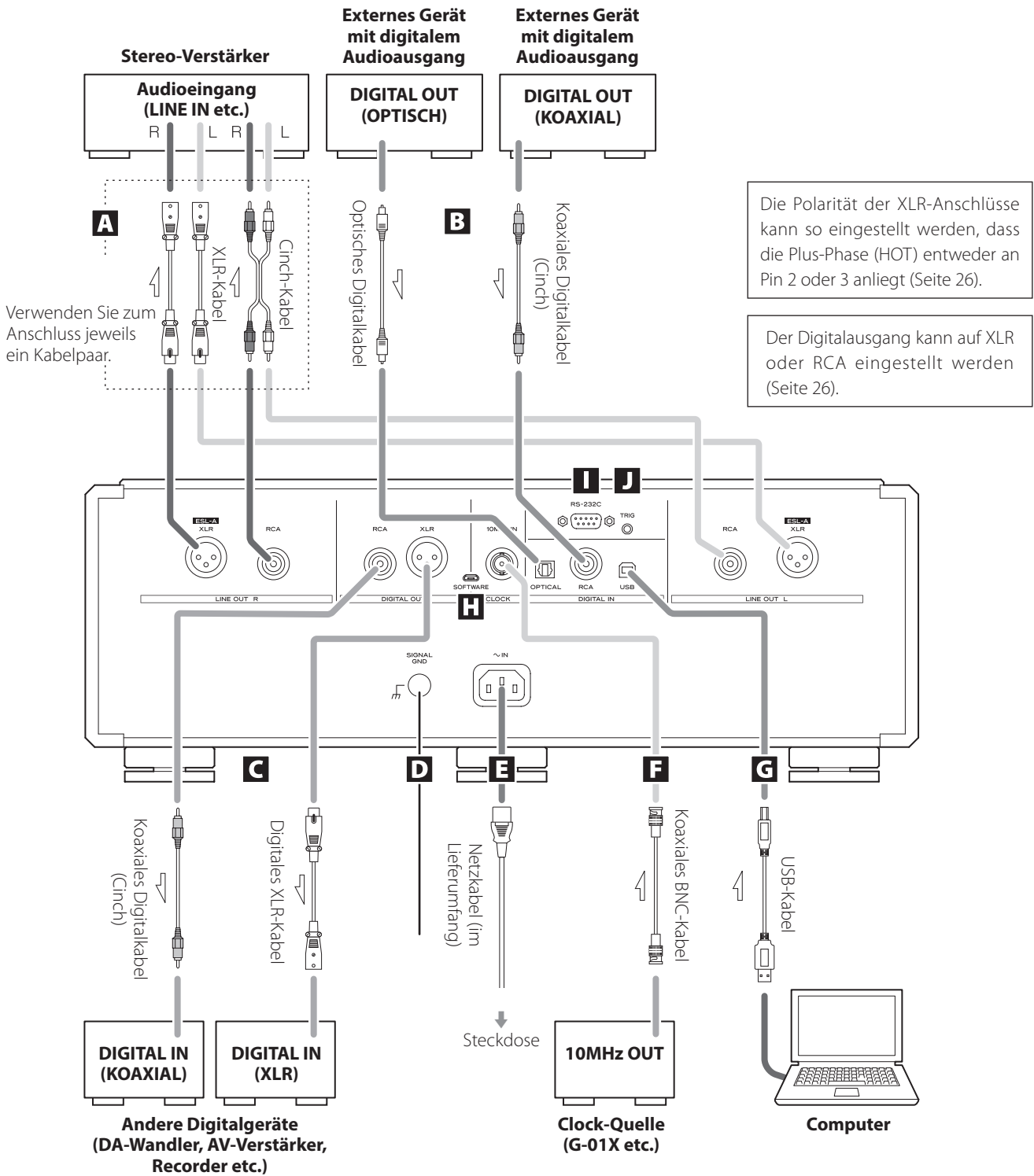

A Analoge Audioausgänge (LINE OUT)

Über diese Ausgänge werden zwei analoge Audiokanäle ausgegeben. Verbinden Sie die XLR- oder Cinch-Anschlüsse (RCA) mit einem Verstärker.

Verwenden Sie zum Anschluss handelsübliche Audiokabel.

- XLR: XLR-Kabel
- RCA (Cinch): Cinch-Kabel

Verbinden Sie den mit R bzw. L gekennzeichneten Ausgang am Gerät mit dem mit R bzw. L gekennzeichneten Anschluss am Verstärker.

- Stellen Sie den analogen Ausgang auf XLR2, XLR3, RCA, ESLA oder OFF ein (Seite 26).
- Wenn Sie dieses Gerät mit einem Verstärker verbinden, der über ES-LINK Analog (ESL-A) Anschlüsse verfügt, empfehlen wir, die XLR-Buchsen an diesem Gerät mit den Anschlüssen ES-LINK Analog (ESL-A) am Verstärker zu verbinden (Seite 12).

B Digitale Audio-Eingänge (DIGITAL IN)

Dient zum Einspeisen digitaler Audiosignale. Verbinden Sie sie mit den digitalen Ausgängen geeigneter Audiogeräte.

Verwenden Sie zum Anschluss handelsübliche Audiokabel.

- RCA: Koaxiales Digitalkabel (Cinch)
- OPTICAL: Optisches Digitalkabel (TOS)

C Digitale Audioausgänge (DIGITAL OUT)

Diese Anschlüsse geben neben den digitalen Audiosignalen der in diesem Gerät abgespielten CDs zudem die Signale aus, die an den digitalen Audioeingangsbuchsen (DIGITAL IN) des Geräts anliegen. Verbinden Sie die Buchsen für den digitalen Audio-Ausgang (DIGITAL OUT) an diesem Gerät mit den Buchsen für den digitalen Audio-Eingang an einem anderen Digitalgerät wie einem D/A-Wandler, AV-Verstärker oder Recorder.

Verwenden Sie zum Anschluss handelsübliche Audiokabel.

- XLR: Digitales XLR-Kabel
- RCA (Cinch): Koaxiales Digitalkabel (Cinch)
- Über diese Anschlüsse kann das digitale Audiosignal einer Super Audio CD nicht wiedergegeben werden.
- Der Digitalausgang kann auf OFF, XLR oder RCA eingestellt werden (Seite 26).

D Masseanschluss SIGNAL GND

Die Audioqualität kann verbessert werden, wenn dieser Masseanschluss mit einem Verstärker oder anderen Gerät verbunden wird, an dem dieses Gerät angeschlossen ist.

- Hierbei handelt es sich nicht um einen Schutzleiteranschluss.

E Netzbuchse (~IN)

Schließen Sie das mitgelieferte Netzkabel an dieser Netzbuchse an. Nach Abschluss der gesamten Verkabelung verbinden Sie das Netzkabel mit der Steckdose.

 **Verwenden Sie nur das originale ESOTERIC-Netzkabel. Bei Verwendung eines anderen Kabels kann es zu einem Brand oder Stromschlag kommen.**

 **Ziehen Sie das Netzkabel aus der Steckdose, wenn Sie das Gerät längere Zeit nicht verwenden.**

F Anschluss CLOCK 10MHz IN

Verwenden Sie diesen Anschluss, um 10 MHz Clock-Signale zur Synchronisation einzuspeisen.

Um die Clock-Synchronisation zu verwenden, verbinden Sie die Clock-Ausgangsbuchse des Clock-Quellgeräts mit der Clock-Eingangsbuchse dieses Geräts. Stellen Sie die Einstellung für die externe Clock (CLK->) dann auf SYNC ein (Seite 25).

Verwenden Sie zum Anschluss handelsübliche koaxiale BNC-Kabel.

- Sie können koaxiale Kabel mit einer Impedanz von 50 Ω oder 75 Ω verwenden.

G USB-Port

Dient zur Einspeisung digitaler Audio-Dateien von einem Computer. Verbinden Sie ihn mit dem USB-Port eines Computers.

Verwenden Sie zum Anschluss ein handelsübliches USB-Kabel.

- Lesen Sie vor dem Anschluss die Hinweise auf den Seiten 22 bis 23.

H Wartungsschnittstelle (SOFTWARE)

Dient für Wartungsarbeiten. Verwenden Sie diesen Anschluss nur auf ausdrückliche Aufforderung unserer Service-Abteilung.

I Eingang für Fernsteuerung (RS-232C)

Dieser Steueranschluss ist für den professionellen Einsatz (in kundenspezifischen Installationen) vorgesehen.

J Anschluss Trigger (TRIG)

Verwenden Sie diesen Anschluss, um die Stromversorgung über eine externe Quelle zu steuern.

Schließen Sie nichts an diesem Anschluss an, wenn Sie ihn nicht verwenden.

Anschluss über ES-LINK Analog

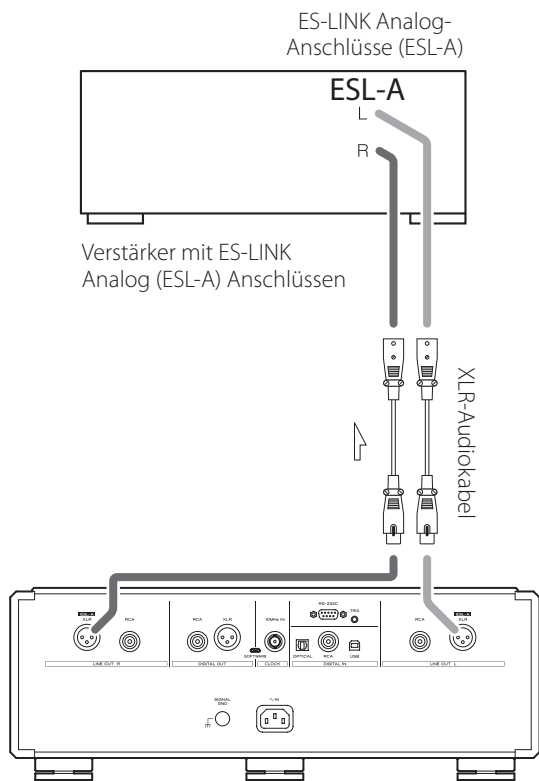

Verbinden Sie die analogen Audioausgänge (XLR) an diesem Gerät mit Hilfe von XLR-Audiokabeln mit einem Verstärker mit den Anschlüssen ES-LINK Analog (ESL-A).

- Stellen Sie den analogen Ausgang (AOUT) des Geräts auf ESLA ein.
- Für den Anschluss können Sie wahlweise die XLR- oder Cinch-Buchsen (RCA) verwenden. Wählen Sie den Anschlusstyp, der die von Ihnen gewünschte Audioqualität bietet.

Überblick über ES-LINK Analog

Bei dieser Methode zur Stromübertragung kommt die hohe Leistung einer HCLD-Pufferschaltung zum Tragen: Sie bietet die Möglichkeit, hohe Stromstärken mit maximaler Geschwindigkeit zu übertragen, sodass negative Impedanzeffekte unterdrückt und Nutzsignale besonders transparent und kraftvoll übertragen werden.

- Zum Anschluss werden herkömmliche symmetrische Kabel (mit XLR-Steckern) benutzt. Diese Anschlüsse können allerdings nur in Verbindung mit kompatiblen Geräten genutzt werden, da es sich hier um ein proprietäres Übertragungsformat handelt.

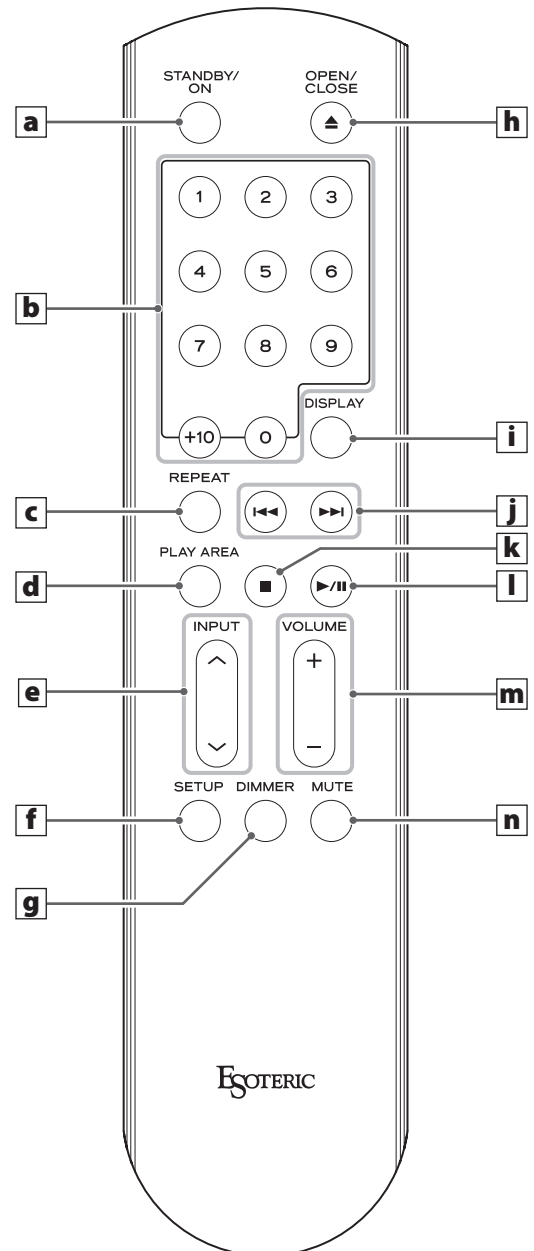

Wenn Tasten mit identischer Funktion sowohl auf dem Hauptgerät als auch auf der Fernbedienung zur Verfügung stehen, erklären wir ihre Bedienung in dieser Anleitung nur für eine Methode. Selbstverständlich kann die Funktion über das andere Gerät identisch ausgeführt werden.

a Taste STANDBY/ON

Diese Taste ist bei diesem Modell ohne Funktion.

b Zifferntasten

Mit diesen Tasten wählen Sie einzelne Titel und die Programm-Wiedergabe aus (Seiten 18 und 19).

c REPEAT-Taste

Mit dieser Taste aktivieren Sie die Wiedergabe in der Schleife (Seite 20).

Halten Sie diese Taste gedrückt, um den Wiedergabemodus zu ändern (Seite 19).

d Taste PLAY AREA

Wenn die Wiedergabe angehalten wurde, drücken Sie diese Taste, um den Wiedergabebereich einer Super Audio CD zu wechseln (Seite 17).

e INPUT-Tasten (^/∨)

Diese Tasten sind bei diesem Modell ohne Funktion. Mit ihrer Hilfe können Sie die Eingänge von ESOTERIC-Verstärkern umschalten.

f SETUP-Taste

Diese Taste ist bei diesem Modell ohne Funktion. Sie kann zur Steuerung anderer ESOTERIC Produkte inklusive der Verstärker genutzt werden.

g DIMMER-Taste

Mit dieser Taste passen Sie die Helligkeit des Displays am Hauptgerät an (Seite 21).

h OPEN/CLOSE-Taste (▲)

Mit dieser Taste öffnen und schließen Sie die CD-Schublade (Seite 17).

i DISPLAY-Taste

Drücken Sie diese Taste während der Wiedergabe oder im Pause-Modus, um die im Display dargestellten Informationen umzuschalten (Seite 20).

j Sprungtasten (|◀◀/▶▶|)

Mit diesen Tasten springen Sie zum vorherigen oder nächsten Track (Seite 18).

Drücken und halten Sie diese Tasten während der Wiedergabe für mindestens eine Sekunde gedrückt, um den Suchlauf (rück- oder vorwärts) zu aktivieren. Halten Sie die Tasten wiederholt für mindestens 1 Sekunde gedrückt, um die Geschwindigkeit für den Suchlauf umzuschalten (Seite 18).

Im Einstellungsmodus können Sie mit diesen Tasten Parameterwerte ändern (Seite 24).

k Stopp-Taste (■)

Mit dieser Taste halten Sie die Wiedergabe an (Seite 17).

l Wiedergabe/Pause-Taste (▶/||)

Drücken Sie diese Taste, um eine angehaltene oder pausierte Wiedergabe zu starten (Seite 17).

Drücken Sie diese Taste, um die Wiedergabe zu pausieren (Seite 17).

m VOLUME-Tasten (+/-)

Diese Tasten sind bei diesem Modell ohne Funktion. Sie können zur Steuerung anderer ESOTERIC Produkte wie der Verstärker genutzt werden.

n MUTE-Taste

Diese Taste ist bei diesem Modell ohne Funktion. Mit ihrer Hilfe können Sie jedoch ESOTERIC-Verstärker stummschalten.

Hauptgerät: Übersicht und Funktionen

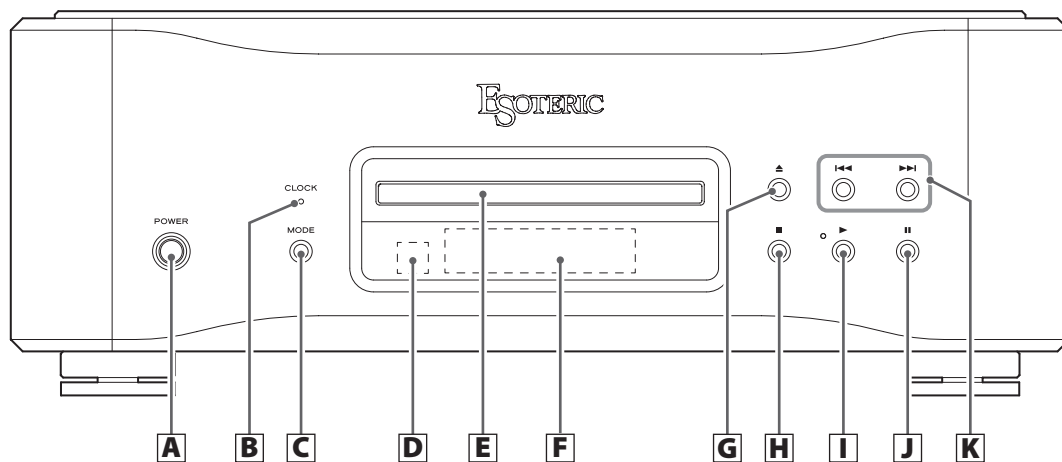

A POWER-Taste

Mit dieser Taste schalten Sie das Gerät ein und aus.
Wenn das Gerät eingeschaltet ist, leuchtet der Ring um die Taste.
Wenn das Gerät ausgeschaltet ist, leuchtet der Ring nicht.

Wenn Sie das Gerät nicht verwenden, sollten Sie es ausschalten.

B CLOCK-Anzeige

Hier wird der Status der Clock-Synchronisation dargestellt.
Diese Anzeige blinkt während der Synchronisation auf die Clock
und leuchtet, wenn die Synchronisation eingerichtet ist.

C MODE-Taste

Im Stop-Betrieb können Sie mit dieser Taste die Eingangsquelle
wechseln. Bei Auswahl eines externen Eingangs können Sie das
Gerät als D/A-Wandler nutzen (Seite 21).
Drücken und halten Sie die Taste für mindestens zwei Sekunden,
um in den Einstellungsmodus zu wechseln (Seite 24).

D Empfänger für die Fernbedienung

Hier wird das Signal der Fernbedienung empfangen. Für die
Steuerung mit der Fernbedienung richten Sie diese auf den
Empfänger aus (Seite 9).

E CD-Schublade

Hier legen Sie eine Disk für die Wiedergabe ein (Seite 16).

F Display

Hier werden die Wiedergabezeit, die Anzahl der Titel und andere
Informationen eingeblendet (Seite 20).

G Öffnen/Schließen-Taste (▲)

Mit dieser Taste öffnen und schließen Sie die CD-Schublade.

H Stopp-Taste (■)

Mit dieser Taste halten Sie die Wiedergabe an (Seite 17).
Wenn die Wiedergabe angehalten wurde, drücken und halten Sie
diese Taste für wenigstens 2 Sekunden, um den Wiedergabebereich
einer Super Audio CD zu wechseln (Seite 17).
Im Einstellungsmodus drücken Sie die Taste, um die Einstellung
abzuschließen und die herkömmliche Darstellung im Display
aufzurufen (Seite 24).

I Wiedergabe-Taste (▶)

Drücken Sie diese Taste, um die Wiedergabe zu starten (Seite 16).
Während der Wiedergabe leuchtet die Anzeige neben dieser Taste.

J Pause-Taste (||)

Mit dieser Taste pausieren Sie die Wiedergabe (Seite 17).
Bei pausierter Wiedergabe blinkt die Anzeige neben der
Wiedergabe-Taste.

K Sprungtasten (◀◀/▶▶)

Mit diesen Tasten springen Sie zum vorherigen oder nächsten Titel.
Drücken und halten Sie diese Tasten während der Wiedergabe
für mindestens eine Sekunde gedrückt, um den Suchlauf (rück-
oder vorwärts) zu aktivieren. Halten Sie die Tasten wiederholt für
mindestens 1 Sekunde gedrückt, um die Geschwindigkeit für den
Suchlauf umzuschalten (Seite 18).
Im Einstellungsmodus können Sie mit diesen Tasten Parameter-
werte ändern (Seite 24).

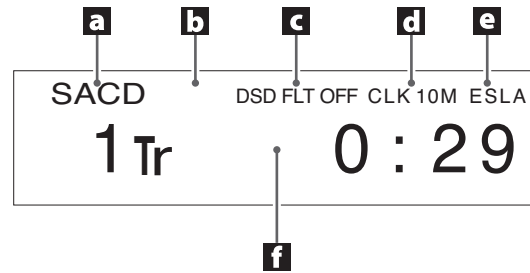

a Disk-Typ

Hier wird der momentan eingelegte Disk-Typ dargestellt.

SACD: Super Audio CD
CD: Audio CD

- Sofern eine hybride Super Audio CD eingelegt ist, wird der Wiedergabebereich angezeigt (Seite 17).

b Wiedergabe-/Wiederholmodus

Hier wird der Wiedergabe-/Wiederholmodus angezeigt (Seiten 19 und 20).

c Information

Während der Wiedergabe einer Super Audio CD oder bei einem anliegenden DSD-Signal

Hier wird die Einstellung für den DSD-Filter dargestellt (Seite 27).

Während der Wiedergabe einer Musik-CD oder bei einem anliegenden PCM-Signal

Keine Anzeige:

Die Funktion zur Aufwärtskonvertierung ist inaktiv.

DSD DIRECT:

Wenn DSD (der DSD-Filter) auf OFF eingestellt ist, wird diese Meldung bei einem anliegenden DSD-Signal dargestellt.

UPCONV:

Die Schaltung zur Aufwärtskonvertierung konvertiert das Signal vor der Digital-auf-Analog-Wandlung.

- Der Multiplikator für die Aufwärtskonvertierung wird rechts neben UPCONV eingeblendet (Seite 25).

UPCONV DSD:

Die Schaltung zur Aufwärtskonvertierung konvertiert das PCM-Signal vor der Digital-auf-Analog-Wandlung in ein DSD-Signal.

Während der Wiedergabe einer MQA CD oder bei einer anliegenden MQA-Datei

Hier wird die MQA-Information dargestellt.

d Clock-Modus

Hier wird die Einstellung für die externe Clock dargestellt (Seite 25).

Keine Anzeige:

Wenn CLK auf OFF eingestellt ist

CLK10M:

Wird dargestellt, wenn CLK auf SYNC eingestellt ist

e Einstellung für den analogen Ausgang

Hier wird die Einstellung für den analogen Ausgang dargestellt. In der Stellung OFF wird nichts dargestellt.

f Bereich für Meldungen

Hier werden die Wiedergabezeit und verschiedene andere Meldungen dargestellt.

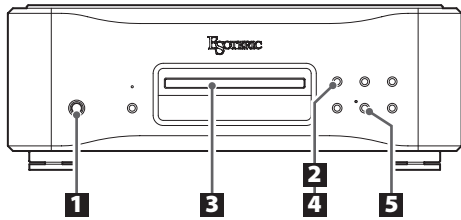

1 Drücken Sie die POWER-Taste, um das Gerät einzuschalten.

POWER



Halten Sie die Tasten gedrückt, bis der Ring um die POWER-Taste leuchtet.

2 Drücken Sie die Taste (▲) zum Öffnen/Schließen der Disk-Schublade.



Die Disk-Schublade fährt nach vorne aus.

3 Legen Sie eine Disk mit der bedruckten Seite nach oben mittig in die Schublade.

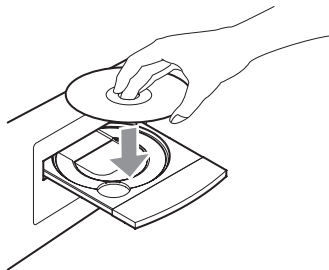

- Wenn Sie die Schublade schließen und die Disk nicht exakt in der zentralen Führung der Schublade liegt, kann die Disk im Gerät eingeklemmt werden, sodass sich die Schublade nicht mehr öffnet. Stellen Sie daher sicher, dass die Disk immer exakt in der Führung der Schublade eingelegt wird.

4 Drücken Sie die Taste (▲) zum Öffnen/Schließen der Disk-Schublade.



Die Disk-Schublade wird geschlossen. Achten Sie darauf, sich nicht die Finger in der sich schließenden Schublade einzuklemmen.

- Das Gerät benötigt einen Moment, um die Disk einzulesen.
- Sie können zwischen den Wiedergabebereichen auf der Disk wechseln (Seite 17).

5 Drücken Sie die Wiedergabe-Taste (▶).



Die Wiedergabe wird gestartet.

Die Anzeige neben dieser Taste leuchtet während der Wiedergabe.

Pausieren der Wiedergabe

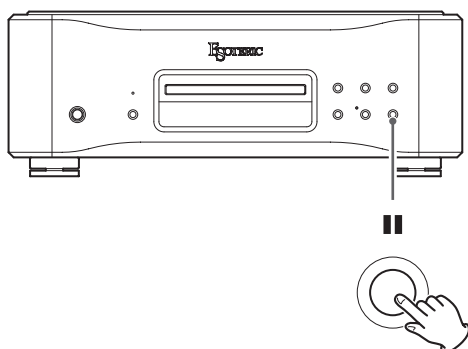

Drücken Sie die Pause-Taste (II), um die laufende Wiedergabe anzuhalten. Bei pausierter Wiedergabe blinkt die Anzeige neben der Wiedergabe-Taste (▶).

Drücken Sie die Wiedergabe- (▶) oder Pause-Taste (II), um die Wiedergabe fortzusetzen.

Anhalten der Wiedergabe

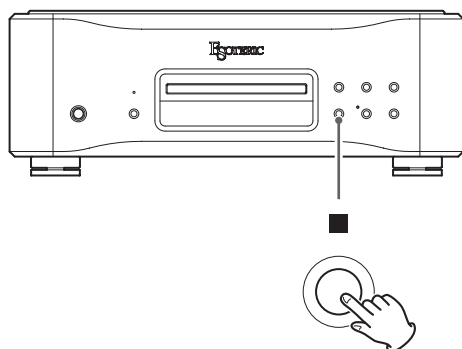

Drücken Sie die Stopp-Taste (■), um die Wiedergabe anzuhalten.

Öffnen und Schließen der Disk-Schublade

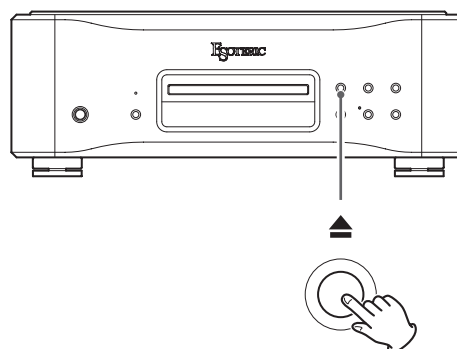

Drücken Sie die Taste (▲) zum Öffnen/Schließen der Disk-Schublade einmal, um die Schublade zu öffnen, und dann nochmals, um sie wieder zu schließen.

- Wenn Sie die Taste (▲) zum Öffnen/Schließen der Disk-Schublade während der Disk-Wiedergabe auslösen, vergehen einige Sekunden, bevor sie sich öffnet.

Auswahl des Wiedergabebereichs

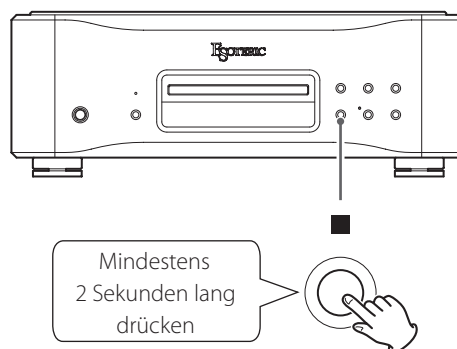

Super Audio CDs können mehrere Wiedergabebereiche besitzen, deren Inhalte in Stereo (Zweikanalton) oder Mehrkanalton vorliegen. Hybrid Super Audio CDs besitzen zwei Schichten, wobei das Audiomaterial der einen Schicht in konventioneller CD-Qualität vorliegt. Um den Wiedergabebereich zu wechseln, betätigen Sie bei angehaltener Wiedergabe die Stopp-taste (■) länger als zwei Sekunden.

- Um den Wiedergabebereich mittels Fernbedienung zu wechseln, betätigen Sie bei gestoppter Wiedergabe die Taste PLAY AREA.
- Dieses Gerät unterstützt die Wiedergabe des Mehrkanalbereichs von SACDs nicht.

Rück-/Vorwärtssuche

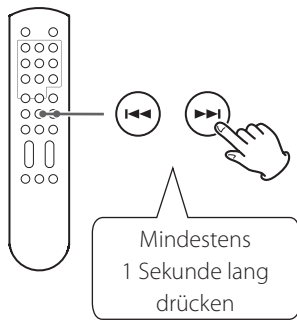

Drücken und halten Sie während der Wiedergabe eine der Sprungtasten (I◀◀/▶▶I) für mindestens eine Sekunde, bis die Rück-/Vorwärtssuche beginnt. Sobald die Position erreicht ist, die Sie abhören möchten, drücken Sie die Wiedergabe-Taste (▶) am Hauptgerät oder die Wiedergabe/Pause-Taste (▶/||) auf der Fernbedienung.

Um die Geschwindigkeit der Rück-/Vorwärtssuche zu ändern, drücken und halten Sie die Sprungtaste (I◀◀/▶▶I) wiederholt (jeweils für wenigstens eine Sekunde).

Die Blinkfrequenz der Symbole < bzw. > im Display ändert sich entsprechend.



Springen zwischen Titeln

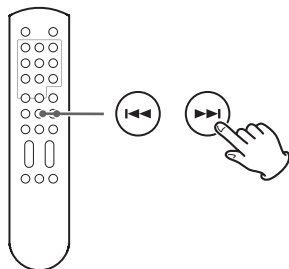

Drücken Sie während der Wiedergabe eine der Sprungtasten (I◀◀/▶▶I), um zum vorherigen bzw. nächsten Titel zu springen und die Wiedergabe zu starten.

- Drücken Sie die Taste I◀◀ einmalig, um zum Anfang des aktuellen Titels zu springen. Drücken Sie die Taste I◀◀ wiederholt, um zu einem vorherigen Titel zu springen. Sofern die Wiedergabe des aktuellen Titels bei Betätigung der Taste I◀◀ weniger als eine Sekunde läuft, wird der Anfang des vorherigen Titels angesprungen.
- Drücken Sie bei angehaltener oder pausierter Wiedergabe die Sprungtasten I◀◀/▶▶I, um einen Titel auszuwählen, ohne die Wiedergabe zu starten.

Wiedergabe eines bestimmten Titels über die Zifferntasten

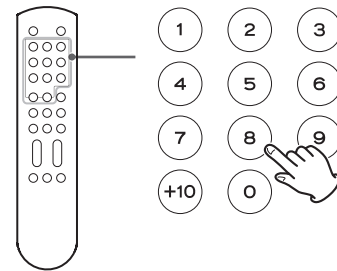

Bei angehaltener oder pausierter Wiedergabe können Sie über die Zifferntasten die Wiedergabe eines bestimmten Titels starten.

Um einen Titel mit einer einstelligen Nummer zu starten, drücken Sie die entsprechende Zifferntaste. Um eine zweistellige Titel-Nummer einzugeben, drücken Sie entsprechend oft die Taste +10 für die erste und dann die Zifferntaste für die zweite Stelle. Nach der Eingabe der Nummer wird die Wiedergabe gestartet.

Beispiele:

Titel 7: (7)

Titel 23: (+10) => (+10) => (3)

Umschalten der Wiedergabemodi

Um den Wiedergabemodus umzuschalten, drücken Sie bei angehaltener Wiedergabe mindestens zwei Sekunden lang die REPEAT-Taste.

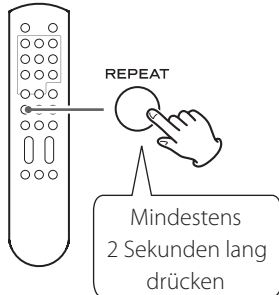

- Durch Drücken der Taste zum Öffnen/Schließen des CD-Fachs (▲) oder der POWER-Taste am Hauptgerät wird der Modus auf die normale Wiedergabe zurückgesetzt.

Programm-Wiedergabe

Sie können Programme mit bis zu 24 Titel in der gewünschten Reihenfolge zusammenstellen.

1 Stellen Sie den Wiedergabemodus auf Programmwiedergabe ein.

2 Wählen Sie die Titel für Ihr Programm mit den Zifferntasten aus.

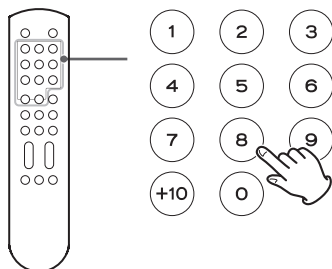

Beispiele:

Titel 3: (3)

Titel 12: (+10) → (2)

Titel 20: (+10) → (+10) → (0)

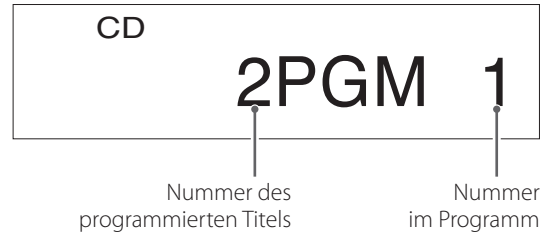

Geben Sie weitere Titel über die Zifferntasten ein.

- Titel-Nummern, die nicht auf der aktuell geladenen Disk enthalten sind, können dem Programm nicht hinzugefügt werden.

3 Wenn Sie dem Programm alle gewünschten Titel hinzugefügt haben, drücken Sie die Wiedergabe/Pause-Taste (▶/||).

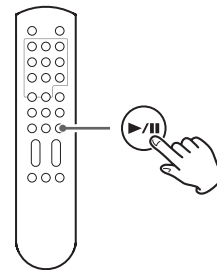

Die Programm-Wiedergabe wird gestartet.

- Durch Ändern des Wiedergabemodus werden die Programm-inhalte gelöscht.

Shuffle-Wiedergabe

Wenn der Wiedergabemodus auf Shuffle (zufällige Wiedergabe) eingestellt ist, werden durch Drücken der Wiedergabe-/Pause-Taste (▶/||) die Titel auf der Disk in zufälliger Reihenfolge wiedergegeben.

Wiederholte Wiedergabe

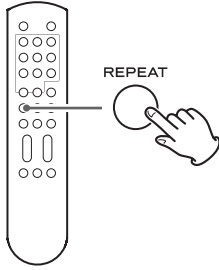

Drücken Sie die Taste REPEAT während der normalen Wiedergabe, um zyklisch zwischen den folgenden Wiederholmodi zu wechseln.

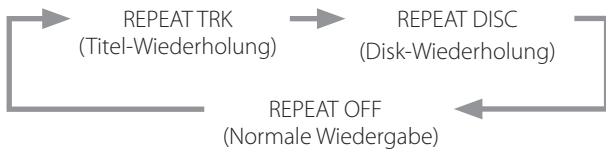

Drücken Sie die Taste REPEAT während der Programmwiedergabe, um zyklisch zwischen den folgenden Wiederholmodi zu wechseln.

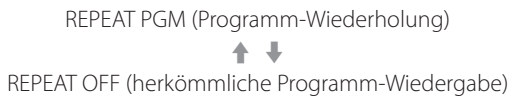

Drücken Sie die Taste REPEAT während der Shuffle-Wiedergabe, um zyklisch zwischen den folgenden Wiederholmodi zu wechseln.

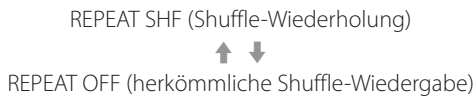

- Das Anhalten der Wiedergabe beendet den Wiederholmodus.

REPEAT TRK

Der aktuelle Titel wird in der Schleife wiedergegeben. Wenn Sie während der Schleifenwiedergabe einen anderen Titel auswählen, wird dieser ebenfalls in der Schleife wiedergegeben.

REPEAT DISC

Alle Titel der aktuellen Disk werden in der Schleife wiedergegeben.

REPEAT PGM

Die programmierten Titel werden in der Schleife wiedergegeben.

REPEAT SHF

Die Shuffle-Wiedergabe wird wiederholt.

- Jedes Mal, wenn alle Titel einmal abgespielt wurden, wird ihre Reihenfolge neu angeordnet.

Display

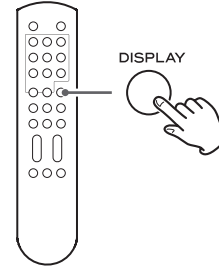

Während der Disk-Wiedergabe oder bei pausierter Wiedergabe (Pause) wechselt die Anzeige bei jedem Auslösen der DISPLAY-Taste wie folgt:

Beispiele:



- Bei gestoppter Wiedergabe werden die Titellanzahl und Gesamtwiedergabedauer der Disk angezeigt.

Beispiel:



Dimmer

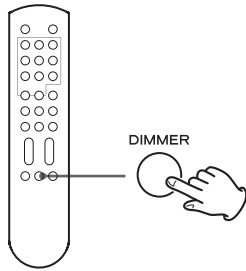

Mit dieser Taste passen Sie die Helligkeit des Displays am Hauptgerät an.



- Auch bei deaktivierter Dimmer-Funktion leuchtet die Displaybeleuchtung für ca. drei Sekunden, wenn Sie die Wiedergabe/Pause- (▶/||) oder eine andere Taste betätigen.
- Wenn das Display auf die Stufe DIMMER 1 eingestellt oder ausgeschaltet wurde, werden die Einstellungsmenüs und Fehlermeldungen trotzdem mit normaler Helligkeit (DIMMER 2) angezeigt.

Auswahl der Eingangsquelle

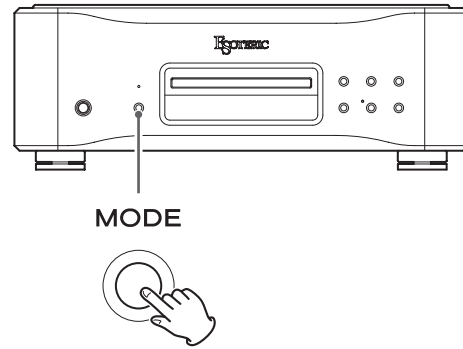

Drücken Sie die Taste MODE bei angehaltener Wiedergabe wiederholt, um zyklisch zwischen den folgenden Eingangsquellen zu wechseln.

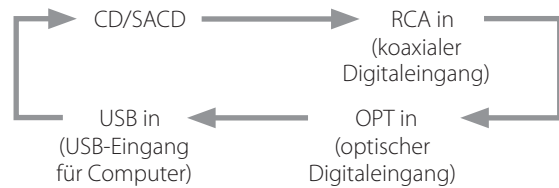

- Dieses Gerät kann als D/A-Wandler genutzt werden, wenn seine Eingangsquelle auf einen externen digitalen Eingang (RCA in, OPT in oder USB in) eingestellt ist.
- Wenn ein externer Digitaleingang gewählt wurde, werden der Name und die Samplingfrequenz dieses Eingangs im Display eingeblendet. Sofern kein Eingangssignal anliegt oder das Gerät nicht auf das Eingangssignal synchronisiert ist, wird die Samplingfrequenz nicht eingeblendet und der Name des Eingangs blinkt.
- Wenn es sich bei dem Eingangssignal nicht um ein digitales Audiosignal handelt oder sein Format von diesem Gerät nicht unterstützt wird (wie z. B. Dolby Digital, DTS oder AAC), wird anstelle der Samplingfrequenz „- -“ dargestellt. Stellen Sie den Digitalausgang des angeschlossenen Equipments auf die Ausgabe von PCM-Audio ein.
- Wenn ein externer Digitaleingang gewählt wurde, haben die Disk-Bedienelemente mit Ausnahme der Taste (▲) zum Öffnen/Schließen der Disk-Schublade keine Funktion.

Unterstützte Betriebssysteme

Dieses Gerät unterstützt den Anschluss über USB an Computern mit folgenden Betriebssystemen.

Für andere Betriebssysteme kann ein korrekter Betrieb nicht zugesichert werden (Stand Januar 2020).

Betrieb mit einem Mac

OS X Lion (10.7)
OS X Mountain Lion (10.8)
OS X Mavericks (10.9)
OS X Yosemite (10.10)
OS X El Capitan (10.11)
macOS Sierra (10.12)
macOS High Sierra (10.13)
macOS Mojave (10.14)
macOS Catalina (10.15)

Betrieb unter Windows

Windows 7 (32/64 Bit)
Windows 8 (32/64 Bit)
Windows 8.1 (32/64 Bit)
Windows 10 (32/64 Bit)

Treiberinstallation

Betrieb mit einem Mac

Das Gerät kann mit dem in das Betriebssystem integrierten Treiber betrieben werden, sodass keine Treiberinstallation erforderlich ist.

Betrieb unter Windows

Um Dateien mit diesem Gerät über einen Computer wiederzugeben, müssen Sie den entsprechenden Treiber auf dem Computer installieren.

Treiberinstallation auf einem Computer

Laden Sie die Treiber-Software von der folgenden URL auf den Computer herunter und installieren Sie sie.

Für detaillierte Informationen zur Treiberinstallation besuchen Sie bitte auch die folgende URL.

K-01XD:

<https://www.esoteric.jp/en/product/k-01xd/download>

K-03XD:

<https://www.esoteric.jp/en/product/k-03xd/download>

WICHTIGER HINWEIS

Bevor Sie das Gerät über ein USB-Kabel an Ihrem Computer anschließen, installieren Sie zuerst die zugehörige Treibersoftware.

Wenn Sie das Gerät ohne eine vorherige Treiberinstallation über USB an Ihrem Computer anschließen, ist kein ordnungsgemäßer Betrieb möglich.

Abhängig von der jeweiligen Hard-/Software-Konfiguration ist eine Funktion möglicherweise auch mit den oben genannten Betriebssystemen nicht gewährleistet.

Hinweis zu den Übertragungsmodi

Folgende Samplingraten können übertragen werden: 44,1 kHz, 48 kHz, 88,2 kHz, 96 kHz, 176,4 kHz, 192 kHz, 352,8 kHz und 384 kHz. Zudem werden 2,8 MHz, 5,6 MHz, 11,2 MHz und 22,5 MHz DSD unterstützt.

- 22,5 MHz DSD wird nur bei nativer DSD-Wiedergabe unterstützt. Das Format wird bei der DoP-Wiedergabe (DSD Audio over PCM Frames) nicht unterstützt.

Bei korrektem Anschluss können Sie im Betriebssystem Ihres Computers das Wiedergabegerät „ESOTERIC USB AUDIO DEVICE“ auswählen.

Die vom Computer ausgegebenen Audiodaten werden während der Übertragung über die Clock des Geräts synchronisiert, wodurch Timing-Schwankungen (Jitter) minimiert werden.

Download der Wiedergabesoftware ESOTERIC HR Audio Player

Mit dem ESOTERIC HR Audio Player können Sie auf Ihrem Computer gespeicherte Audiodateien wiedergeben.

Unter der folgenden URL können Sie diese kostenfreie Anwendung herunterladen.

https://www.esoteric.jp/en/product/hr_audio_player

Mit dem Software-Audio-Player ESOTERIC HR Audio Player lassen sich hochauflösende Audioquellen mit einem Mac oder Windows-PC in hoher Qualität wiedergeben. Mit dieser Software genießen Sie ohne Konfigurationsaufwand eine hochwertige Wiedergabe hochauflösender Audioquellen wie z. B. im DSD-Format.

Hinweise zur Einrichtung von ESOTERIC HR Audio Player

Um 22,5 MHz DSD-Aufnahmen mit dem ESOTERIC HR Audio Player wiederzugeben, wählen Sie im Configure-Fenster für den Parameter „Decode mode“ die Einstellung „DSD Native“.

Für andere Formate als 22,5 MHz DSD können Sie die Option nach Belieben auf „DSD over PCM“ oder „DSD Native“ einstellen.

Weitere Informationen finden Sie im Abschnitt „Selecting the DSD decoding mode“ (Auswahl des Modus zur DSD-Dekodierung) im ESOTERIC HR Audio Player Owner's Manual.

Wiedergabe von Audiodateien

1 Verbinden Sie das Gerät mit einem USB-Kabel mit dem Computer.

Verwenden Sie ein Kabel mit einem für das Gerät geeigneten Anschluss.

- Der USB-Port an diesem Gerät ist als Anschluss vom Typ B ausgeführt.
- USB 2.0 oder höher wird empfohlen.

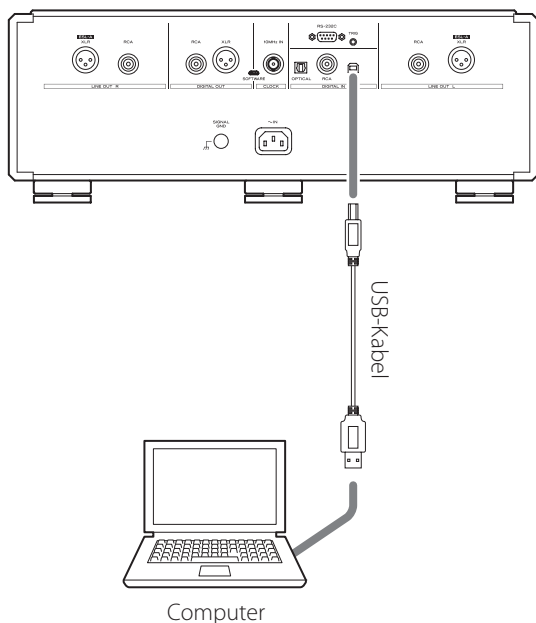

2 Schalten Sie den Computer ein.

Warten Sie, bis das Betriebssystem vollständig hochgefahren ist.

3 Drücken Sie die POWER-Taste, um das Gerät einzuschalten.

POWER



4 Drücken Sie die MODE-Taste wiederholt, um „USB in“ auszuwählen (Seite 21).

MODE



5 Starten Sie die Wiedergabe einer Audiodatei auf dem Computer.

Zur Optimierung der Audioqualität stellen Sie die Lautstärke des Computers auf den maximalen Wert ein und steuern den Pegel abschließend mit dem Lautstärkeregler des Verstärkers aus, mit dem das Gerät verbunden ist. Regeln Sie die Lautstärke des Verstärkers bei der Wiedergabe zunächst ganz herunter und heben Sie sie dann langsam an.

- Der Computer kann nicht über dieses Gerät und das Gerät kann nicht über den Computer gesteuert werden.
- Dieses Gerät kann keine Audiodateien über USB auf den Computer übertragen.
- Vermeiden Sie Folgendes, wenn Sie Audiodateien über USB wiedergeben. Es kann andernfalls zu einer Fehlfunktion des Computers kommen. Beenden Sie in jedem Fall die Wiedergabe-Software, bevor Sie eine der folgenden Aktionen ausführen.
 - Abziehen des USB-Kabels
 - Ausschalten des Geräts
 - Wechseln der Quelle
- Bei der Wiedergabe einer Audiodatei über USB werden auch die Systemklänge des Computers über das Gerät ausgegeben. Um die Ausgabe dieser Klänge zu verhindern, nehmen Sie die entsprechenden Einstellungen am Computer vor.
- Wenn Sie das Gerät mit dem Computer verbinden oder die Wiedergabequelle auf „USB in“ einstellen, nachdem die Wiedergabe-Software gestartet wurde, werden die Audiodateien evtl. nicht ordnungsgemäß wiedergegeben. In diesem Fall starten Sie die Software zur Audiowiedergabe oder den Computer neu.

Einstellungsmodus

Die Einstellungen für dieses Gerät verteilen sich auf zwei Gruppen: Einstellungen 1 und Einstellungen 2.

Ob die Einstellungsgruppe 1 oder 2 dargestellt wird, hängt davon ab, wie Sie die MODE-Taste drücken.

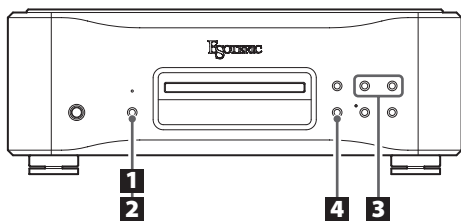

Ändern der Einstellungen

1 Drücken Sie bei angehaltener oder laufender Wiedergabe mindestens zwei Sekunden lang die MODE-Taste.



Die Einstellungen 1 werden angezeigt.

Um die Einstellungen 2 anzuzeigen, drücken Sie die MODE-Taste erneut für wenigstens zwei Sekunden, während die Einstellungen 1 dargestellt werden.

2 Drücken Sie wiederholt die MODE-Taste, um zwischen den Parametern zu wechseln.



Bei jedem Auslösen der MODE-Taste wechselt der Menüeintrag im Display wie folgt:

Einstellungen 1

UPC>
↓
CLK>
↓
AOUT>
↓
DOUT>
↓
DPaOFF>
↓
APS>

Einstellungen 2

PCMM>
↓
PCMG>
↓
DSDF>
↓
RS232C>
↓
AUD_UPDATE

- Abhängig von der gewählten Quelle und vom Betriebsstatus werden verschiedene Einträge evtl. nicht dargestellt.
- Wenn innerhalb von zehn oder mehr Sekunden keine Taste bedient wird, wechselt die Anzeige automatisch vom Einstellungsmodus zur Standardanzeige. Der Einstellungsmodus wird nicht beendet, wenn AUD_UPDATE in den Einstellungen 2 benutzt wird.

3 Bearbeiten Sie die Einstellungen mit den Sprungtasten (◀◀/▶▶).



Um mehrere Einträge zu ändern, wiederholen Sie die Schritte **2** und **3**.

4 Drücken Sie die Stopp-Taste (■).



Der Einstellungsmodus wird beendet und das herkömmliche Display erscheint wieder.

- Der Einstellungsmodus wird auch dann beendet und das herkömmliche Display dargestellt, wenn für 10 Sekunden keine Bedienung stattfindet. Der Einstellungsmodus wird nicht beendet, wenn AUD_UPDATE in den Einstellungen 2 benutzt wird.
- Die gespeicherten Einstellungen bleiben auch nach dem Abziehen des Netzsteckers erhalten.

Einstellung für die Aufwärtskonvertierung des PCM-Signals

UPC>***

Die PCM-Signale der CD-Wiedergabe oder von einem externen Gerät an einem der Digitaleingänge (RCA in, OPT in, USB in) können aufwärts- oder in DSD-Signale konvertiert werden.

- Die Werkseinstellung ist ORG.
- Diese Einstellung lässt sich für jeden Eingang konfigurieren.
- Während der Wiedergabe einer Super Audio CD wird das DSD-Signal unverändert und ohne Aufwärtskonvertierung auf den D/A-Wandler gespeist.

ORG

Es findet keine Aufwärtskonvertierung statt.

- Das Eingangssignal wird unverändert und ohne Aufwärtskonvertierung auf den D/A-Wandler gespeist.

2Fs

Wenn PCM-Signale mit einer Frequenz unter 88,2 kHz anliegen, werden diese vor der Wandlung von digital auf analog aufwärts konvertiert.

4Fs

Wenn PCM-Signale mit einer Frequenz unter 176,4 kHz anliegen, werden diese vor der Wandlung von digital auf analog aufwärts konvertiert.

8Fs

Wenn PCM-Signale mit einer Frequenz unter 352,8 kHz anliegen, werden diese vor der Wandlung von digital auf analog aufwärts konvertiert.

16Fs

Wenn PCM-Signale mit einer Frequenz unter 705,6 kHz anliegen, werden diese vor der Wandlung von digital auf analog aufwärts konvertiert.

DSD

Die Signale werden vor der Wandlung von digital auf analog in DSD konvertiert.

Einstellung für die externe Clock

CLK>***

Hier richten Sie die Synchronisation auf eine externe Clock ein.

- Die Werkseinstellung lautet OFF.
- Bei allen Zuspieldgeräten, die nicht am USB-Eingang angeschlossen sind und keine Clock-Synchronisation unterstützen, wählen Sie die Einstellung OFF.

OFF

Es findet keine Clock-Synchronisation statt. Das Gerät arbeitet mit der Clock des digitalen Eingangssignals.

Für den USB-Eingang wird der interne Oszillator benutzt. Die CLOCK-Anzeige leuchtet nicht.

SYNC

In diesem Modus synchronisiert sich das Gerät auf das 10 MHz Clock-Signal, das von einem Clock-Generator über den Anschluss CLOCK 10MHz IN eingespeist wird.

Die CLOCK-Anzeige leuchtet. Die CLOCK-Anzeige blinkt, während die Synchronisation eingerichtet wird oder wenn keine Synchronisation möglich ist.

- Die anliegende Clock-Frequenz kann 10 MHz betragen. Das eingehende Audiosignal und das anliegende Clock-Signal müssen synchronisiert sein.
- Hinweis: Wenn das Clock-Signal während der Musikwiedergabe ausfällt (z. B. weil der Clock-Generator abgeschaltet wird oder das koaxiale BNC-Kabel für das 10 MHz Clock-Signal abgesteckt wird), kann über die Lautsprecher ein lautes Störgeräusch ausgegeben werden.

Einstellung für den analogen Ausgang

AOUT>***

Hier wählen Sie aus, welcher analoge Ausgang benutzt wird.

- Die Werkseinstellung lautet XLR2.

XLR2

Die analogen Audiosignale werden über die XLR-Anschlüsse (+Phase = Pin 2) ausgegeben.

XLR3

Die analogen Audiosignale werden über die XLR-Anschlüsse (+Phase = Pin 3) ausgegeben.

RCA (Cinch)

Die analogen Audiosignale werden über die RCA-Anschlüsse (Cinch) ausgegeben.

ESLA

Die analogen Audiosignale werden im Format ES-LINK Analog (ESL-A) über die XLR-Anschlüsse ausgegeben.

- Für diese Anschlüsse werden herkömmliche XLR-Kabel verwendet. Allerdings werden die Signale in einem proprietären Format übertragen, sodass die Einstellung nur in Verbindung mit einem geeigneten Zielgerät benutzt werden darf.
- Weitere Informationen zu ES-LINK Analog (ESL-A) finden Sie auf Seite 12.

OFF

Die analogen Ausgänge sind deaktiviert und der D/A-Wandler ist abgeschaltet.

Einstellung für den digitalen Ausgang

DOUT>***

Hier wählen Sie aus, welcher digitale Ausgang benutzt wird.

- Die Werkseinstellung lautet OFF.
- Das Signal wird ohne Aufwärtskonvertierung ausgegeben.
- Während der Super-Audio-CD-Wiedergabe wird diese Option automatisch abgeschaltet.

OFF

Es wird kein digitales Audiosignal ausgegeben.

XLR

Das digitale Audiosignal der CD wird über den Anschluss XLR DIGITAL OUT ausgegeben.

RCA (Cinch)

Das digitale Audiosignal der CD wird über den Anschluss RCA DIGITAL OUT ausgegeben.

Automatische Display-Abschaltung

DPaOFF>***

Wählen Sie diese Einstellung, um das Display automatisch auszuschaalten.

- Die Werkseinstellung lautet ON.
- Wenn das OLED-Display denselben Inhalt für eine längere Zeit darstellt, kann es zu Unregelmäßigkeiten bei der Helligkeit kommen. Aus diesem Grund empfehlen wir, die Funktion zur automatischen Display-Verdunklung zu aktivieren (ON).

ON

Wenn für eine Dauer von 10 Minuten keine Eingabe erfolgt, schaltet sich das Display automatisch aus.

OFF

Das Display schaltet sich nicht automatisch aus.

- Wenn für eine Dauer von 10 Minuten keine Eingabe erfolgt, wird das Display zum Schutz vor Verschleiß auf die Helligkeitsstufe DIMMER 1 gesetzt.

Automatische Energiesparfunktion

APS>***

Wenn für die voreingestellte Dauer kein Signal von der gewählten Eingangsource empfangen wird, wird das Gerät automatisch ausgeschaltet.

- Die Werkseinstellung lautet 30m.
- Der Status nicht ausgewählter Eingangsource wird bei der automatischen Abschaltung nicht berücksichtigt.

30m

30 Minuten

60m

60 Minuten

90m

90 Minuten

120m

120 Minuten

OFF

Die automatische Stromsparfunktion ist deaktiviert.

Einstellung für den D/A-Konvertierungsmodus für das PCM-Signal

PCMM>***

Hier stellen Sie den D/A-Konvertierungsmodus für die PCM-Signale der CD-Wiedergabe oder von einem externen Gerät an einem der Digitaleingänge (RCA in, OPT in, USB in) ein.

Stellen Sie den Wert wie gewünscht ein.

- Die Werkseinstellung lautet M1.

M1

Modus 1 wird für die D/A-Wandlung von PCM-Eingangssignalen genutzt.

M2

Modus 2 wird für die D/A-Wandlung von PCM-Eingangssignalen genutzt.

M3

Modus 3 wird für die D/A-Wandlung von PCM-Eingangssignalen genutzt.

Einstellung für die PCM-Ausgangsverstärkung

PCMG>***

Hier steuern Sie die Wiedergabe für das PCM-Signal aus. Damit können Sie Lautstärkeunterschiede zwischen den PCM- und DSD-Wiedergabesignalen ausgleichen.

Stellen Sie den Wert nach Bedarf ein.

- Die Werkseinstellung ist FULL.

FULL

Es findet keine Anpassung statt.

LOW

Der Ausgangswert für das Gain des PCM-Signals wird vor der Ausgabe abgesenkt.

Verwenden Sie diese Option, wenn die PCM-Signale bei der Wiedergabe im Vergleich zu den DSD-Signalen laut erscheint.

Einstellung für den DSD-Filter

DSDF>***

Dient zur Anpassung des digitalen Filters während der DSD-Wiedergabe. Stellen Sie den Wert wie gewünscht ein.

- Die Werkseinstellung lautet OFF.

OFF

Der Digitalfilter ist inaktiv.

F1

Digitalfilter 1 wird benutzt.

F2

Digitalfilter 2 wird benutzt.

F3

Digitalfilter 3 wird benutzt.

Einstellung für den Eingang der Fernsteuerung (RS-232C)

RS232C>***

Stellen Sie diese Option nur dann auf ON, wenn Sie den Eingang für die Fernbedienung (RS-232C) verwenden.

- Die Werkseinstellung lautet OFF.

OFF

Der Eingang für die Fernbedienung (RS-232C) kann nicht benutzt werden.

ON

Der Eingang für die Fernbedienung (RS-232C) kann benutzt werden.

Einstellung für die Audio-Programm-Aktualisierung

AUD_UPDATE

Hier aktualisieren Sie das Programm des Geräts zur Verarbeitung des Audiosignals.

Weitere Informationen zur Aktualisierung finden Sie in dem Aktualisierungsprogramm.

MQA ist eine preisgekrönte Technologie aus Großbritannien, mit der sich der Klang einer Master-Aufnahme originalgetreu übertragen lässt. Die Master-MQA-Datei ist vollständig authentifiziert und eignet sich aufgrund ihrer Größe für das Streamen oder den Download.

Für weitere Informationen besuchen Sie bitte mqa.co.uk.

Der K-01XD/K-03XD integriert die MQA-Technologie, dank der Sie MQA-Audiodateien und -Streams mit dem originalen Klang der Master-Aufnahmen wiedergeben können.

„MQA“ oder „MQA.“ sind Hinweise darauf, dass das Gerät einen MQA-Stream oder eine MQA-Datei dekodieren und wiedergeben kann. Zudem ist damit sichergestellt, dass der Klang bei der Wiedergabe exakt dem Sound des Quellmaterials entspricht. „MQA.“ zeigt, dass eine MQA-Studio-Datei wiedergegeben wird, die wahlweise im Studio durch den Künstler/Produzenten oder durch den jeweiligen Rechteinhaber authentifiziert wurde.

Bei Problemen mit diesem Produkt lesen Sie bitte zuerst die folgenden Informationen, bevor Sie den technischen Service kontaktieren. Bedenken Sie auch, dass dieses Gerät eventuell gar nicht der Grund für das Problem ist. Überprüfen Sie daher bitte ebenfalls alle an Ihr System angeschlossenen Komponenten auf einwandfreie Funktion. Wenn weiterhin Fehler auftreten, wenden Sie sich an den Händler, bei dem Sie dieses Produkt gekauft haben.

Allgemein

Das Gerät lässt sich nicht einschalten.

- ➔ Schließen Sie das Netzkabel an einer Steckdose an.
- ➔ Überprüfen Sie den Anschluss des Netzkabels an diesem Gerät.
- ➔ Vergewissern Sie sich, dass die Steckdose, mit der das Netzkabel verbunden ist, mit Spannung versorgt wird, indem Sie beispielsweise ein anderes Gerät daran anschließen.

Das Gerät schaltet sich selbstständig aus.

- ➔ Möglicherweise wird das Gerät durch die automatische Energiesparfunktion ausgeschaltet. Drücken Sie die Taste POWER am Hauptgerät, um es einzuschalten. Ändern Sie gegebenenfalls die Einstellung der automatischen Energiesparfunktion (Seite 26).

Die Fernbedienung funktioniert nicht.

- ➔ Schalten Sie das Hauptgerät ein (Seite 16).
- ➔ Wenn die Batterien erschöpft sind, ersetzen Sie beide durch neue Batterien (Seite 9).
- ➔ Die Fernbedienung funktioniert nicht, wenn sich Hindernisse zwischen ihr und dem Gerät befinden. Richten Sie die Fernbedienung in einer Entfernung von maximal 7 Metern auf die Vorderseite des Geräts (Seite 9).

Ein Fernsehgerät oder anderes Gerät arbeitet fehlerhaft.

- ➔ Fernseher und andere Geräte mit einer eigenen Fernsteuerung können unter Umständen über die Fernbedienung dieses Geräts angesprochen werden.

Wiedergabe einer CD/Super Audio CD nicht möglich.

- ➔ Drücken Sie die MODE-Taste wiederholt, um „CD/SACD“ auszuwählen (Seite 21).
- ➔ Legen Sie die Disk korrekt ein. Wenn die Disk falsch herum eingelegt wurde, laden Sie sie erneut mit dem Label nach oben.
- ➔ Wenn die Disk verschmutzt ist, reinigen Sie sie (Seite 8).
- ➔ Sofern sich im Gerät Kondensfeuchtigkeit gebildet hat, schalten Sie es ein und lassen es für 1 bis 2 Stunden eingeschaltet (Seite 30).

Das Gerät reagiert nicht auf Tastenbefehle.

- ➔ Werden Tasten mehrmals in schneller Abfolge betätigt, kann es sein, dass das Hauptgerät nicht mehr reagiert. Warten Sie nach dem Auslösen einer Taste kurz, bis das Hauptgerät den Befehl ausführt.

Es treten Störgeräusche auf.

- ➔ Stellen Sie das Gerät so weit wie möglich entfernt von TV- und anderen Geräten mit einem starken Magnetfeld auf.

Keine oder verzerrte Wiedergabe über die Lautsprecher.

- ➔ Überprüfen Sie die Verbindung zum Verstärker und den Anschluss der Lautsprecher (Seite 10).
- ➔ Passen Sie die Lautstärke am Verstärker und an anderen angeschlossenen Geräten an.
- ➔ Wenn die Disk verschmutzt ist, reinigen Sie sie (Seite 8).
- ➔ Das digitale Audiosignal einer Super Audio CD kann nicht über die Anschlüsse für den Digitalausgang (DIGITAL OUT) ausgegeben werden.
- ➔ Bei aktivierter Pause-Funktion wird kein Audiosignal wiedergegeben. Drücken Sie die Wiedergabetaste (▶), um die normale Wiedergabe fortzusetzen.
- ➔ Überprüfen Sie die Einstellung für den analogen Ausgang (Seite 26).

Eine digitale Aufnahme auf einem externen Gerät ist nicht möglich.

- ➔ Sie können das digitale Audiosignal einer Disk mit Kopierschutz nicht direkt aufnehmen.

Es gibt hörbare Lautstärke-Unterschiede zwischen CDs und Super Audio CDs.

- ➔ Eventuell bemerken Sie Lautstärke-Unterschiede zwischen herkömmlichen CDs und Super Audio CDs. Grund dafür sind unterschiedliche Methoden zur Datenaufnahme, im Mastering und beim Authoring.

Clock-Synchronisation**Die CLOCK-Anzeige blinkt dauerhaft.**

- ➔ Stellen Sie die Option CLK> auf OFF, sofern die Clock-Synchronisation nicht genutzt wird.
- ➔ Möglicherweise kann sich das Gerät nicht auf das empfangene Clock-Signal synchronisieren. Überprüfen Sie die Verbindung der Clock-Anschlüsse sowie die Konfiguration aller angeschlossenen Komponenten. Dieses Gerät unterstützt nur 10 MHz-Clock-Signale.

Ein Geräusch wird zyklisch ausgegeben.

- ➔ Wenn sich das Gerät im Sync-Modus befindet und ein Geräusch zyklisch ausgegeben wird, befindet sich das angeschlossene Gerät möglicherweise nicht im Synchronisationsmodus. Überprüfen Sie den Verbindungsstatus der Clock-Anschlüsse sowie die Clock-Konfiguration des angeschlossenen Geräts.

USB-Anschluss an einen Computer**Das Gerät wird vom Computer nicht erkannt.**

- ➔ Auf Seite 22 finden Sie weitere Informationen zu den unterstützten Betriebssystemen. Die Funktion kann nur mit den hier genannten Betriebssystemen garantiert werden.

Es treten Störgeräusche auf.

- ➔ Wenn während der Wiedergabe einer Audiodatei andere Anwendungen gestartet werden, kann es zu Nebengeräuschen und Unterbrechungen der Wiedergabe kommen. Vermeiden Sie daher, während der Wiedergabe andere Anwendungen zu starten.
- ➔ Wenn das Gerät über einen USB-Hub mit dem Computer verbunden ist, kann es zu Nebengeräuschen kommen. Schließen Sie das Gerät in diesem Fall direkt am Computer an.

Audiodateien können nicht wiedergegeben werden.

- ➔ Verbinden Sie den Computer mit diesem Gerät und schalten Sie auf „USB in“, bevor Sie die Software zur Audiowiedergabe und die Wiedergabe der Audiodateien starten. Die Audiodaten werden evtl. nicht korrekt wiedergegeben, wenn Sie dieses Gerät mit dem Computer verbinden oder den Eingang nach dem Starten der Software zur Audiowiedergabe auf „USB in“ umschalten.

Da dieses Gerät einen Mikrocontroller verwendet, können externe Störgeräusche oder andere Einstreuungen zu Fehlfunktionen des Geräts führen. Schalten Sie das Gerät in diesem Fall aus und warten Sie ungefähr eine Minute, bevor Sie es wieder in Betrieb nehmen.

Wiederherstellen der Werkseinstellungen

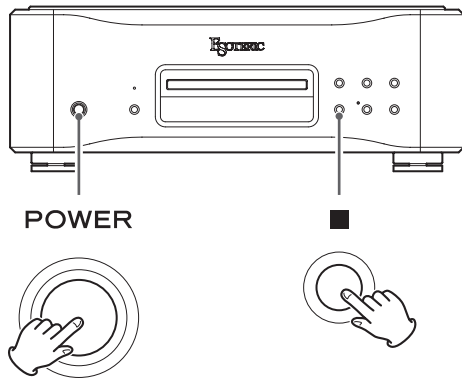

Die gespeicherten Einstellungen bleiben auch nach dem Abziehen des Netzsteckers erhalten.

Gehen Sie wie folgt vor, um die Werkseinstellungen zu laden und alle Änderungen im Speicher zurückzusetzen.

1 Schalten Sie das Gerät aus.

Wenn das Gerät eingeschaltet ist, drücken Sie die POWER-Taste, um es auszuschalten, und warten 30 Sekunden oder länger.

2 Halten Sie die Stopptaste (■) gedrückt und drücken Sie die POWER-Taste.

Lassen Sie die Stopp-Taste (■) los, wenn „Setup CLR“ (Setup Clear) im Display erscheint.

Anmerkungen zu Kondensfeuchtigkeit

Wenn das Gerät von einer kalten in eine warme Umgebung gebracht oder die Heizung im betreffenden Raum eingeschaltet wird, kann es auf den beweglichen Teilen und Linsen im Gerät zur Bildung von Kondensfeuchtigkeit und infolge dessen zu Funktionsstörungen kommen. Lassen Sie das Gerät in einem solchen Fall eingeschaltet und warten Sie 1 bis 2 Stunden. Danach sollte das Gerät wieder ordnungsgemäß funktionieren.

Kompatible Disk-Formate

Super Audio CD, CD (inklusive CD-R und CD-RW)

Analoge Audioausgänge

XLR	1 Paar (L/R)
Maximaler Ausgangspegel	5,0 Vrms
Ausgangsimpedanz	114 Ω
RCA	1 Paar (L/R)
Maximaler Ausgangspegel	2,5 Vrms
Ausgangsimpedanz	34 Ω
Audio-Merkmale (wenn Super Audio CD bei 0 dB, DSD ist F2, XLR-Ausgang)	
Frequenzgang	5 Hz bis 70 kHz (–3 dB)
Signalrauschabstand	113 dB (A-gewichtet)
Verzerrungen	0,0007 % (1 kHz)

Digitale Audioausgänge

XLR	1
Ausgangspegel	3 Vp-p
Ausgangsimpedanz	110 Ω
Ausgangssignalformat	Linear PCM (AES/EBU) 44,1 kHz/16 Bit (während der CD-Wiedergabe)
RCA	1
Ausgangspegel	0,5 Vp-p
Ausgangsimpedanz	75 Ω
Ausgangssignalformat	Linear PCM (IEC 60958) 44,1 kHz/16 Bit (während der CD-Wiedergabe)

Digitale Audioeingänge

RCA	1
Eingangspegel	0,5 Vp-p
Eingangsimpedanz	75 Ω
Eingangssignalformate	
Linear PCM (IEC 60958)	32–192 kHz / 16 Bit, 24 Bit
DSD (DoP)	2,8 MHz
OPTICAL	1
Eingangspegel	–24,0 bis –14,5 dBm Peak
Eingangssignalformate	
Linear PCM (IEC 60958)	32–192 kHz / 16 Bit, 24 Bit
DSD (DoP)	2,8 MHz
USB	1
(Typ-B-Anschluss, unterstützt USB 2.0)	
Eingangssignalformate	
Linear PCM	44,1–384 kHz / 16 Bit, 24 Bit, 32 Bit
DSD	2,8 MHz, 5,6 MHz, 11,2 MHz, 22,5 MHz

Clock-Eingang

BNC	1
Eingangspegel	0,5 bis 1,0 Vrms (Sinuswelle)
Eingangsimpedanz	50 Ω
Mögliche Eingangsfrequenzen (±10 ppm)	10 MHz

Externer Steuereingang

RS-232C	1
Trigger (TRIG)	1
(3,5 mm Mono-Miniklinkenbuchse)	
Eingangspegel	12 V, 55 mA

Allgemein

Stromversorgung	
Modell für Europa	AC 220 – 240 V, 50/60 Hz
Modell für USA/Kanada	AC 120 V, 60 Hz
Modell für Korea	AC 220 V, 60 Hz
Modell für Hong Kong	AC 230 V, 50 Hz
Leistungsaufnahme	
K-01XD	26 W
K-03XD	25 W
Externe Abmessungen (B × H × T, inkl. Überständen)	
	445 × 162 × 438 mm
Gewicht	
K-01XD	31 kg
K-03XD	28 kg
Betriebstemperatur	
	+5 °C bis +35 °C
Luftfeuchtigkeit (im Betrieb)	
	5 % bis 85 % (ohne Kondensation)
Lagerungstemperatur	
	–20 °C bis +55 °C

Zubehör im Lieferumfang

Netzkabel	× 1
Fernbedienung	× 1
● K-01XD: RC-1315	
● K-03XD: RC-1301	
Batterien für Fernbedienung (Typ AAA)	× 2
Filzscheiben	× 3
Bedienungsanleitung (dieses Dokument)	× 1
Garantiekarte	× 1

- Spezifikationen und Design können ohne vorherige Ankündigung geändert werden.
- Gewicht und Abmessungen sind Näherungswerte.
- Alle Abbildungen in dieser Bedienungsanleitung können geringfügig von den Produktionsmodellen abweichen.

IMPORTANTI ISTRUZIONI PER LA SICUREZZA



Il simbolo di un fulmine appuntito dentro un triangolo equilatero avverte l'utente della presenza di "tensioni pericolose" non isolate all'interno del contenitore del prodotto che possono essere di intensità sufficiente per costituire un rischio di scossa elettrica alle persone.



Il punto esclamativo all'interno di un triangolo equilatero avverte l'utente della presenza di importanti istruzioni operative e di manutenzione nella documentazione che accompagna l'apparecchio.

AVVERTENZA: PER PREVENIRE IL PERICOLO DI INCENDI O DI FOLGORAZIONE, NON ESPORRE QUESTO APPARATO ALLA PIOGGIA O ALL'UMIDITÀ.

CAUTELA

- NON RIMUOVERE IL COPERCHIO O L'INVOLUCRO ESTERNO PER ESPORRE LE PARTI ELETTRICHE. ALL'INTERNO NON CI SONO PARTI RIPARABILI DALL'UTENTE.
- SE SI VERIFICANO PROBLEMI CON QUESTO PRODOTTO, CONTATTARE IL NEGOZIO DOVE È STATO ACQUISTATO L'APPARECCHIO PER UNA RIPARAZIONE. NON USARE IL PRODOTTO FINO A CHE NON SIA STATO RIPARATO.
- L'USO DI CONTROLLI O REGOLAZIONI O L'ESECUZIONE DI PROCEDURE DIVERSE DA QUELLE SPECIFICATE QUI POTREBBERO PROVOCARE PERICOLOSE ESPOSIZIONI A RADIAZIONI.

- 1) Leggere le seguenti istruzioni.
- 2) Conservare queste istruzioni.
- 3) Prestare attenzione agli avvertimenti.
- 4) Seguire tutte le istruzioni.
- 5) Non usare l'apparecchio vicino all'acqua.
- 6) Pulire solo con un panno asciutto.
- 7) Non bloccare le aperture per la ventilazione. Installare secondo le istruzioni del costruttore.
- 8) Non installare l'apparecchio vicino a fonti di calore come radiatori, regolatori di calore, stufe o altri apparecchi che producono calore (inclusi gli amplificatori).
- 9) Non eliminare la spina polarizzata di sicurezza o la spina di messa a terra. La spina polarizzata ha due lame, una più larga dell'altra. Una spina di messa a terra ha due lame e una terza punta di messa a terra. La lama larga o la terza punta sono fornite per la vostra sicurezza. Se la spina fornita non è adatta al tipo di presa, consultate un elettricista per sostituire la presa obsoleta.

10) Non calpestare o stratonare il cordone di alimentazione, in modo particolare vicino alla spina e alla presa a cui è collegato l'apparecchio e dal punto in cui esce dall'apparecchio.

11) Usare solamente attacchi/accessori specificati dal costruttore.

12) Usare solo carrello, supporto, treppiede, mensola o tavola specificata dal costruttore o venduto insieme all'apparecchio. Quando viene usato un carrello, prestare attenzione quando si sposta la combinazione carrello/apparato per evitare cadute da sopra.



13) Scollegare questo apparato durante temporali o quando non viene utilizzato per lunghi periodi di tempo.

14) Rivolgersi solo a personale qualificato. La riparazione è richiesta quando l'apparecchio è stato danneggiato in qualunque modo, come nel caso che il cordone dell'alimentazione o la spina siano stati danneggiati, l'apparecchio sia stato esposto a pioggia o umidità, non funzioni correttamente o sia stato lasciato cadere.

- Questo apparecchio consuma una quantità di corrente elettrica irrilevante dalla presa di rete mentre il suo interruttore POWER o STANDBY/ON non è in posizione ON.
- La presa di rete è utilizzata come dispositivo di sconnessione, il quale dovrebbe restare sempre operabile.
- Si deve usare cautela quando si usano gli auricolari o le cuffie con il prodotto, perché un eccesso di pressione sonora (volume) negli auricolari o nelle cuffie può causare la perdita dell'udito.

ATTENZIONE

I prodotti costruiti in Classe **I** sono dotati di un cavo di alimentazione che presenta un polo di terra. Il cavo di un tale prodotto deve essere collegato a una presa di corrente con un collegamento di protezione di messa a terra.

CAUTELA

- Non esporre questo apparecchio a gocce o schizzi.
- Non appoggiare alcun contenitore, come un vaso, pieno d'acqua sopra l'apparecchio.
- Non installare questo apparecchio in spazi ristretti come una libreria o ambienti simili.
- Questo apparecchio dovrebbe essere collocato sufficientemente vicino alla presa AC in modo da poter facilmente afferrare la spina del cordone di alimentazione in qualsiasi momento.
- Se il prodotto utilizza batterie (compresi un pacco batteria o batterie installate), non dovrebbero essere esposte a luce solare, fuoco o calore eccessivo.
- **ATTENZIONE** per i prodotti che utilizzano batterie al litio sostituibili: vi è pericolo di esplosione se la batteria viene sostituita con una di tipo non corretto. Sostituire solo con lo stesso tipo o equivalente.

Precauzioni sull'uso delle batterie

L'uso improprio delle batterie può causare la rottura o la perdita di liquido con possibili incendi, lesioni o colorazione degli oggetti vicini. Si prega di leggere e osservare attentamente le seguenti precauzioni.

- Assicurarsi di inserire le batterie con il polo positivo (\oplus) e il polo negativo (\ominus) orientati nella posizione corretta.
- Utilizzare batterie dello stesso tipo. Non usare mai tipi diversi di batterie.
- Se il telecomando non verrà utilizzato per un lungo periodo (più di un mese) rimuovere le batterie per evitare fuoriuscite di liquido.
- Se si verificano perdite di liquido, pulire a fondo l'interno del vano batterie e sostituire le batterie con altre nuove.
- Non utilizzare batterie di tipi diversi da quelli specificati. Non mettere insieme batterie nuove con quelle vecchie o utilizzare diversi tipi di batterie insieme.
- Non riscaldare o smontare le batterie. Non gettare le batterie nel fuoco o nell'acqua.
- Non trasportare o conservare le batterie con altri oggetti metallici. Le batterie potrebbero cortocircuitare, causare perdite o esplodere.
- Non ricaricare mai una batteria a meno che non sia di tipo ricaricabile.

Informazioni sul laser

Questo prodotto contiene un sistema laser a semiconduttore all'interno del mobile ed è classificato come "CLASS 1 LASER PRODUCT". Per evitare di essere esposti al raggio laser, non tentare di aprire il mobile.

Laser:

Tipo:	RLD2WMFR1
Costruttore:	ROHM Co.,Ltd.
Uscita laser:	Meno di 0,7 mW sulla lente dell'obiettivo
Lunghezza d'onda:	790 \pm 15 nm (CD) 650 \pm 10 nm (Super Audio CD)

Modello per l'Europa



Questo prodotto è conforme alla richiesta delle direttive europee e agli altri regolamenti della commissione.

Per gli utenti europei

Smaltimento delle apparecchiature elettriche ed elettroniche e di batterie e/o accumulatori

- Tutte le apparecchiature elettriche ed elettroniche devono essere smaltite separatamente dai rifiuti urbani mediante impianti di raccolta designati dal governo o dalle autorità locali.
- Il corretto smaltimento di apparecchiature elettroniche/elettriche e di batterie/accumulatori, contribuisce a risparmiare preziose risorse ed evitare potenziali effetti negativi sulla salute umana e sull'ambiente.
- Lo smaltimento non corretto di apparecchiature elettroniche/elettriche e di batterie/accumulatori può avere gravi conseguenze per l'ambiente e la salute umana a causa della presenza di sostanze pericolose nelle apparecchiature.

- Il simbolo RAEE (Rifiuti Apparecchiature Elettriche ed Elettroniche), che mostra un bidone con ruote barrato, indica che le apparecchiature elettriche/elettroniche e le batterie/accumulatori devono essere raccolti e smaltiti separatamente dai rifiuti domestici.



Se una batteria o accumulatore contiene più dei valori specificati di piombo (Pb), mercurio (Hg) e/o cadmio (Cd) come definito nella direttiva sulle batterie (2006/66/CE, 2013/56/UE), i simboli chimici per quegli elementi sarà indicato sotto al simbolo RAEE.



- I centri di raccolta sono a disposizione degli utenti finali. Per informazioni più dettagliate circa lo smaltimento delle vecchie apparecchiature elettroniche/elettriche e dei rifiuti di batterie/accumulatori, si prega di contattare il comune, il servizio di smaltimento rifiuti o il negozio dove è stato acquistato l'apparecchio.



The MQA logo is a trade mark of MQA Limited.

"DSD" is a registered trademark.

"Super Audio CD" is a registered trademark.

This product incorporates copy protection technology that is protected by U.S. patents and other intellectual property rights of Rovi Corporation. The use of Rovi Corporation's copy protection technology in the product must be authorized by Rovi Corporation. Reverse engineering and disassembly are prohibited.

Microsoft and Windows are either registered trademarks or trademarks of Microsoft Corporation in the United States and/or other countries.

Apple, Mac, OS X and macOS are trademarks of Apple Inc., registered in the U.S. and other countries.

ESOTERIC is a trademark of TEAC CORPORATION, registered in the U.S. and other countries.

Altri nomi di società, nomi di prodotto e loghi in questo documento sono marchi o marchi registrati dei rispettivi proprietari.

Le informazioni sul copyright e sulle licenze relative al software open source sono incluse in lingua inglese, francese e spagnola alla fine dell'edizione combinata di questo manuale.

Grazie per aver acquistato questo prodotto ESOTERIC.
 Leggere attentamente questo manuale per ottenere le migliori prestazioni da questo prodotto. Dopo averlo letto, conservarlo in un luogo sicuro con la scheda di garanzia per riferimenti futuri.

ATTENZIONE

Questa unità emette segnali analogici e digitali solo dai tipi di connettori analogici e digitali attualmente selezionati. Prima dell'uso, configurare le impostazioni di uscita analogica e digitale.

Vedere "Modalità di impostazione" a pagina 54, "Impostazione dell'uscita analogica" e "Impostazione dell'uscita digitale" a pagina 56.

IMPORTANTI ISTRUZIONI PER LA SICUREZZA	33
Prima dell'uso	36
Precauzioni per l'uso.....	37
Note sui dischi.....	38
Note sul telecomando.....	39
Collegamenti.....	40
Parti e funzioni del telecomando.....	42
Parti e funzioni dell'unità principale.....	44
Parti e funzioni del display.....	45
Riproduzione.....	46
Selezione delle tracce.....	48
Modalità di riproduzione.....	49
Ripetizione della riproduzione.....	50
Display.....	50
Dimmer.....	51
Cambiare la sorgente di ingresso.....	51
Collegamento con un computer e riproduzione di file audio.....	52
Modalità di impostazione.....	54
Impostazioni 1.....	55
Impostazioni 2.....	57
MQA (Master Quality Authenticated).....	58
Risoluzione dei problemi.....	58
Specifiche.....	61
Dimensioni.....	62

Accessori inclusi

Verificare che la confezione contenga tutti gli accessori forniti di seguito. Si prega di contattare il negozio in cui è stato acquistato questo prodotto se uno di questi accessori risulta mancante o danneggiato durante il trasporto.

- Cavo di alimentazione × 1
- Telecomando × 1
 - K-01XD: RC-1315
 - K-03XD: RC-1301
- Batterie per telecomando (AAA) × 2
- Feltrini × 3
- Manuale di istruzioni (questo documento) × 1
- Certificato di garanzia × 1

Nota sui piedini appuntiti

I piedini in metallo ad alta precisione sono fissati alla piastra inferiore di questa unità.

I piedini appuntiti e i loro supporti sono allentati, ma quando l'unità viene posizionata, è supportata da questi piedini appuntiti, che disperdono efficacemente le vibrazioni.

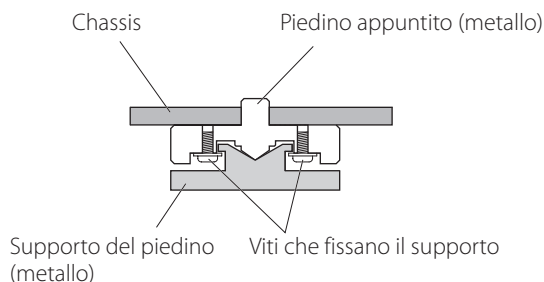

- Applicare i feltrini inclusi sul fondo dei piedini per evitare di graffiare la superficie in cui è posizionata l'unità.

Precauzioni per l'uso

- Questa unità è molto pesante, quindi fare attenzione a evitare lesioni durante l'installazione.
- Non installare questa unità in un luogo che potrebbe surriscaldarsi. Ciò include i luoghi esposti alla luce solare diretta o in prossimità di radiatori, stufe o altri dispositivi di riscaldamento. Inoltre, non posizionarlo sopra un amplificatore o altre apparecchiature che generano calore. Ciò potrebbe causare scolorimento o deformazione.
- Per consentire una buona dissipazione del calore, lasciare almeno 20 cm tra questa unità e le pareti e le altre apparecchiature durante l'installazione.
Se lo si mette in un rack, prendere le precauzioni per evitare il surriscaldamento lasciando almeno 5 cm sopra la parte superiore dell'unità e almeno 10 cm dietro l'unità.
Il mancato rispetto di questi spazi potrebbe causare l'accumulo di calore all'interno e provocare incendi.
- Se si installa in un rack con una porta di vetro, non utilizzare il vassoio il pulsante del telecomando OPEN/CLOSE (▲) per aprire il vassoio del disco quando lo sportello è chiuso. Se si impedisce lo spostamento forzato del vassoio del disco, potrebbero verificarsi danni.
- Posizionare l'unità in un luogo stabile.
- Non collocare nulla sopra l'unità.
- Non sollevare o spostare l'unità durante la riproduzione poiché il disco ruota ad alta velocità. Ciò potrebbe danneggiare il disco.
- Rimuovere sempre qualsiasi disco caricato prima di spostare questa unità o imballarla per l'installazione in una posizione diversa, ad esempio. Lo spostamento dell'unità con un disco all'interno potrebbe causare danni.
- La tensione fornita all'unità deve corrispondere alla tensione stampata sul retro. In caso di dubbi in merito, consultare un elettricista.
- Non aprire il corpo dell'unità in quanto ciò potrebbe provocare danni ai circuiti o provocare scosse elettriche. Se un oggetto estraneo dovesse penetrare nell'unità, contattare il rivenditore.
- Quando si rimuove la spina di alimentazione da una presa, tirare sempre direttamente la spina. Non tirare mai il cavo.

Precauzioni durante la registrazione con un dispositivo collegato

Alcuni dischi includono segnali per impedire la copia. Non è possibile registrare il segnale audio digitale come proviene da un disco dotato di tale protezione dalla copia (è possibile registrare l'audio come segnale analogico).

Manutenzione

Utilizzare un panno morbido e asciutto per pulire la superficie dell'unità. Per le macchie ostinate, utilizzare un panno umido accuratamente strizzato per rimuovere l'umidità in eccesso.

- Non spruzzare mai liquidi direttamente su questa unità.
- Non pulire con panni detergenti chimici, diluenti o altri agenti chimici. Ciò potrebbe danneggiare la superficie.
- Evitare che materiali in gomma o plastica tocchino l'unità per lunghi periodi di tempo poiché potrebbero danneggiare la cabina.



Per motivi di sicurezza, scollegare il cavo di alimentazione dalla presa prima di pulirlo.

Note sui dischi

I seguenti loghi appaiono sulle etichette dei dischi e sulle custodie dei dischi. Questa unità è in grado di riprodurre dischi con questi loghi senza utilizzare un adattatore. Questa unità non può riprodurre dischi che non hanno questi loghi.

Tipi di dischi che possono essere riprodotti su questa unità e relativi marchi



Se si tenta di riprodurre qualsiasi altro tipo di disco con questa unità, potrebbero verificarsi rumori forti che potrebbero danneggiare gli altoparlanti o danneggiare l'udito. Non tentare mai di riprodurre qualsiasi tipo di disco diverso da quelli mostrati sopra.

- Questa unità non può riprodurre ad esempio DVD video, DVD audio, CD video, DVD-ROM e CD-ROM.
- Questa unità potrebbe non essere in grado di riprodurre correttamente Dual Disc, CD con controllo copia o altri CD speciali non conformi allo standard Red Book CD. Il funzionamento e la qualità del suono non possono essere garantiti quando si utilizzano dischi speciali in questa unità. Se la riproduzione di un disco speciale dovesse causare problemi, contattare il venditore del disco.

Dischi CD-R/CD-RW

Questa unità è in grado di riprodurre dischi CD-R/CD-RW in formato CD audio.

- Assicurarsi di finalizzare i dischi creati dai masterizzatori.

A seconda della qualità del disco e delle condizioni della registrazione, la riproduzione potrebbe non essere possibile. Per i dettagli, consultare il manuale operativo del dispositivo in uso.

Gestione dei dischi

Caricare i dischi con i lati etichettati verso l'alto (i CD hanno solo un lato riproducibile).

- Per rimuovere un disco dalla sua custodia, premere sempre prima al centro della custodia, quindi tenere il disco per i bordi.

Rimozione dalla custodia



Tenere per i bordi



- Fare attenzione quando si maneggiano i dischi. Se il lato che contiene i dati (lato senza etichetta) è graffiato, macchiato da impronte digitali o comunque sporco o rovinato, potrebbero verificarsi errori durante la riproduzione.

Se il lato del disco su cui sono codificati i dati (lato senza etichetta) si sporca di impronte digitali o polvere, utilizzare un panno morbido per pulire la superficie dal centro direttamente verso il bordo. Pulire sempre i dischi prima di riporli. Lasciare un disco sporco potrebbe degradarne la qualità del suono.

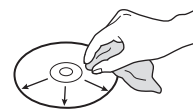

- Non usare mai detergenti per dischi, trattamenti antistatici, diluenti o sostanze chimiche simili per pulire i dischi. Tali sostanze chimiche potrebbero danneggiare la superficie del disco.
- Non lasciare i dischi in luoghi esposti alla luce solare diretta o molto umidi o caldi.
- Quando si scrive qualcosa sul lato dell'etichetta di un disco, utilizzare un pennarello indelebile. L'uso di una penna a sfera o altra penna con punta dura potrebbe danneggiare il disco, rendendolo irriproducibile.
- Al termine della riproduzione di un disco, rimetterlo sempre nella sua custodia per la conservazione. In caso contrario, si potrebbero verificare deformazioni o graffi.
- Non applicare etichette o altri materiali sui dischi. Non utilizzare un disco con residui appiccicosi rimasti sulla sua superficie dopo aver rimosso nastro o adesivo, ad esempio. Se viene caricato un tale disco, potrebbe rimanere bloccato nell'unità o danneggiare l'unità.

- Non utilizzare mai stabilizzatori di CD disponibili in commercio. Ciò potrebbe rendere il disco non riproducibile o danneggiare l'unità.
- Non utilizzare dischi incrinati perché potrebbero danneggiare l'unità.
- Non usare mai dischi di forma irregolare, inclusi dischi a forma di cuore e ottagonali, perché potrebbero danneggiare l'unità.

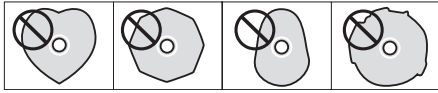

- Non utilizzare dischi stampabili, che consentono la stampa sul lato dell'etichetta. Poiché la superficie di tale disco è stata trattata in modo speciale, se caricata, potrebbe bloccarsi nell'unità o danneggiarla.

In caso di domande su come gestire un disco CD-R o CD-RW, contattare direttamente il produttore del disco.

Precauzioni nell'uso del telecomando

- Quando si utilizza il telecomando, puntarlo verso il ricevitore del segnale del telecomando sull'unità principale da una distanza di 7 m o inferiore. Non posizionare ostacoli tra l'unità principale e il telecomando.
- Il telecomando potrebbe non funzionare se il ricevitore del segnale del telecomando è esposto alla luce solare diretta o alla luce intensa.
- Attenzione che l'uso di questo telecomando potrebbe causare il funzionamento involontario di altri dispositivi controllati da raggi infrarossi.

Installazione delle batterie

Rimuovere il coperchio dal retro del telecomando e inserire due batterie AAA con il loro orientamento \oplus/\ominus come mostrato nella custodia. Rimettere il coperchio.

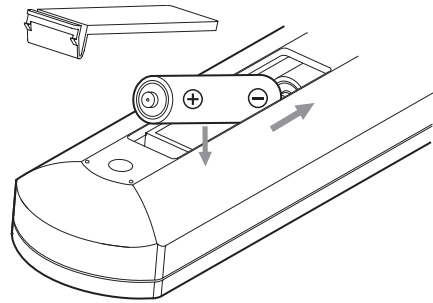

Quando sostituire le batterie

Se la distanza richiesta tra il telecomando e l'unità principale diminuisce o se l'unità principale smette di rispondere ai pulsanti del telecomando, sostituire entrambe le batterie con batterie nuove. Smaltire le batterie usate in base alle istruzioni riportate su di esse o ai requisiti stabiliti dal comune locale.



Precauzioni riguardanti le batterie

L'uso improprio delle batterie potrebbe causarne la rottura o la perdita, causando incendi, lesioni o macchie di materiali vicini. Si prega di leggere e osservare attentamente le precauzioni a pagina 34.

⚠️ Precauzioni durante i collegamenti

- Dopo aver completato tutti gli altri collegamenti, inserire la spina di alimentazione in una presa di corrente.
- Leggi i manuali del proprietario di tutti i dispositivi che saranno collegati e segui le loro istruzioni.

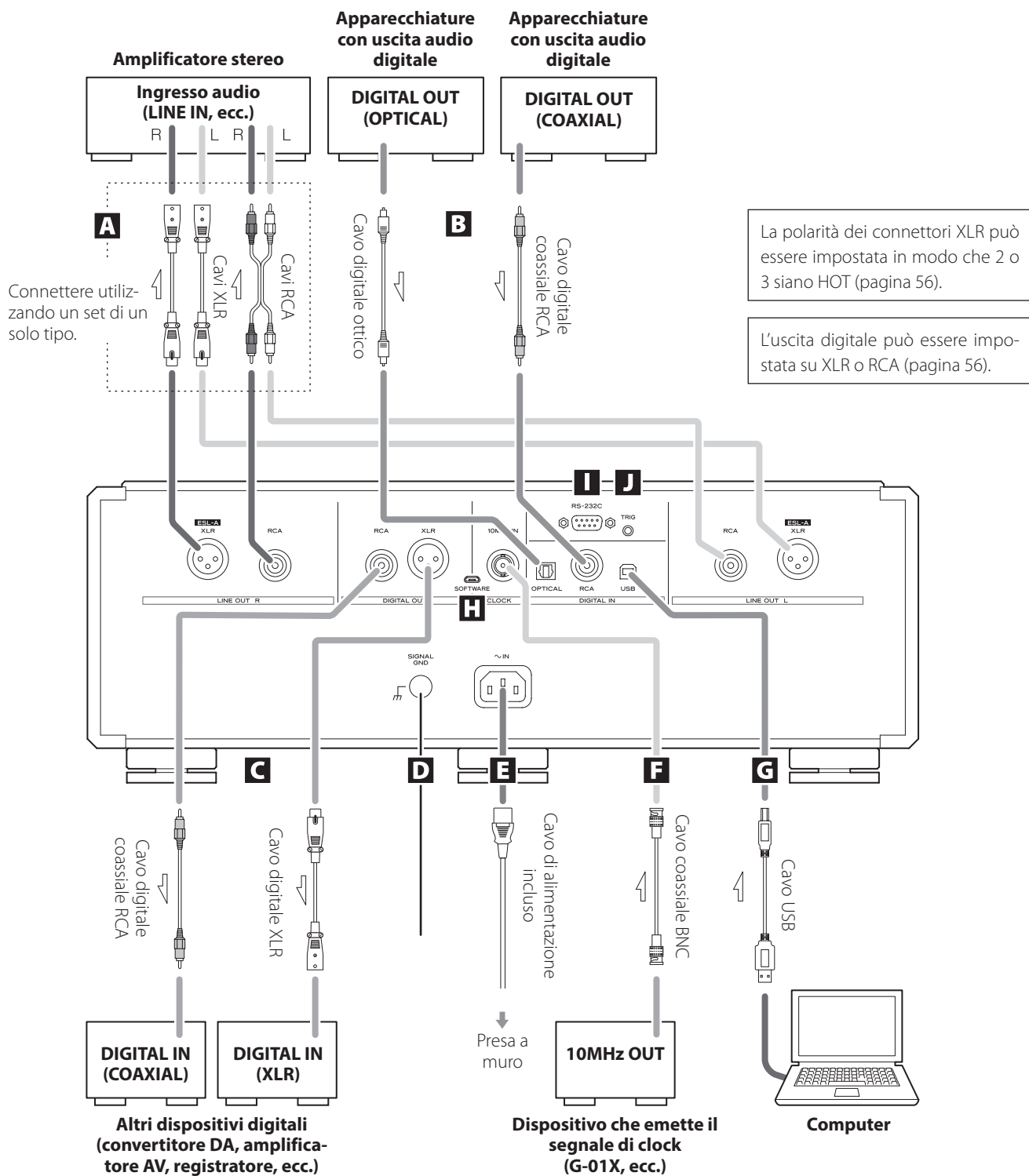

A Connettori di uscita audio analogica (LINE OUT)

Questi emettono audio analogico a 2 canali. Collegare i connettori XLR o RCA a un amplificatore.

Utilizzare cavi disponibili in commercio per i collegamenti.

XLR: cavi XLR

RCA: cavi RCA

Collegare il connettore R di questa unità al connettore R dell'amplificatore e il suo connettore L al connettore L dell'amplificatore.

- Impostare l'uscita analogica su XLR2, XLR3, RCA, ESLA o OFF (pagina 56).
- Quando si collega questa unità con un amplificatore che dispone di connettori ES-LINK Analog (ESL-A), si consiglia di collegare i connettori XLR su questa unità ai connettori ES-LINK Analog (ESL-A) sull'amplificatore (pagina 42).

B Connettori di ingresso audio digitale (DIGITAL IN)

Utilizzare per immettere segnali audio digitali. Possono essere collegati ai connettori di uscita digitali dei dispositivi audio appropriati.

Utilizzare cavi disponibili in commercio per i collegamenti.

RCA: cavo digitale coassiale RCA

OPTICAL: cavo digitale ottico (TOS)

C Connettori di uscita audio digitale (DIGITAL OUT)

Questi trasmettono segnali audio digitali da CD riprodotti su questa unità e segnali in ingresso attraverso i connettori di ingresso audio digitale (DIGITAL IN) di questa unità.

Collegare i connettori di uscita audio digitale (DIGITAL OUT) di questa unità ai connettori di ingresso audio digitale di altri dispositivi digitali, come un convertitore DA, un amplificatore AV o un registratore.

Utilizzare cavi disponibili in commercio per i collegamenti.

XLR: cavo digitale XLR

RCA: cavo digitale coassiale RCA

- Questi connettori non possono emettere audio digitale Super Audio CD.
- L'uscita digitale può essere impostata su OFF, XLR o RCA (pagina 56).

D Terminale di massa SIGNAL GND

La qualità audio potrebbe essere migliorata collegando questo terminale di massa a un amplificatore o altro dispositivo collegato a questa unità.

- Questo non è un terminale di messa a terra di sicurezza.

E Ingresso alimentazione AC (~ IN)

Collegare il cavo di alimentazione AC incluso a questa presa AC. Dopo aver completato tutti gli altri collegamenti, inserire la spina di alimentazione in una presa di corrente.



Utilizzare solo un cavo di alimentazione ESOTERIC originale. L'uso di altri cavi di alimentazione potrebbe provocare incendi o scosse elettriche.



Scollegare la spina di alimentazione dalla presa se non si utilizza l'unità per un lungo periodo.

F Connettore CLOCK 10MHz IN

Utilizzare per immettere segnali di sincronizzazione del clock a 10 MHz.

Quando si utilizza la sincronizzazione del clock, collegare il connettore di uscita del clock del dispositivo emettendo il segnale del clock al connettore di ingresso del clock su questa unità. Quindi, impostare il clock esterno (CLK>) su SYNC (pagina 55).

Utilizzare un cavo coassiale BNC disponibile in commercio per il collegamento.

- È possibile utilizzare cavi coassiali BNC con impedenza 50 Ω o 75 Ω.

G Porta USB

Utilizzare per immettere audio digitale da un computer. Collegarlo alla porta USB di un computer.

Utilizzare un cavo USB disponibile in commercio per la connessione.

- Prima di connettere, leggere le pagine da 52 a 53.

H Porta SOFTWARE (manutenzione)

Questa è usata per la manutenzione. Non collegare nulla a questa porta se non diversamente indicato dal nostro servizio di assistenza.

I Connettore di ingresso per il controllo remoto (RS-232C)

Questo connettore di controllo è destinato ai professionisti (installatori specializzati).

J Connettore trigger (TRIG)

Utilizzare questo connettore per controllare l'alimentazione con una sorgente esterna.

Non collegare nulla a questo connettore quando non lo si utilizza.

Connessione tramite ES-LINK Analog

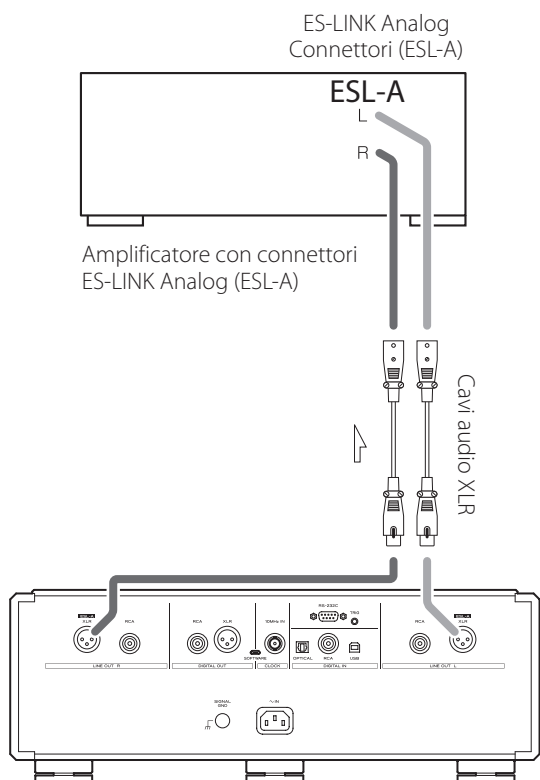

Utilizzare cavi audio XLR per collegare i connettori di uscita audio analogica (XLR) di questa unità a un amplificatore dotato di connettori ES-LINK Analog (ESL-A).

- Impostare l'uscita analogica di questa unità (AOUT) su ESLA.
- Ci si può anche connettere usando connettori XLR o RCA. Selezionare il tipo di connessione che fornisce la qualità audio che si preferisce.

Panoramica ES-LINK Analog

Utilizzando un metodo di trasmissione corrente che utilizza le prestazioni elevate di un circuito buffer HCLD, che vanta la capacità di fornire corrente forte ad alta velocità, gli effetti dell'impedenza sul percorso del segnale vengono soppressi in modo da ottenere la trasmissione dei segnali in modo puro e potente.

- Per il collegamento vengono utilizzati normali cavi bilanciati (con connettori XLR). Questi connettori possono essere utilizzati solo con dispositivi compatibili, poiché il formato di trasmissione è proprietario.

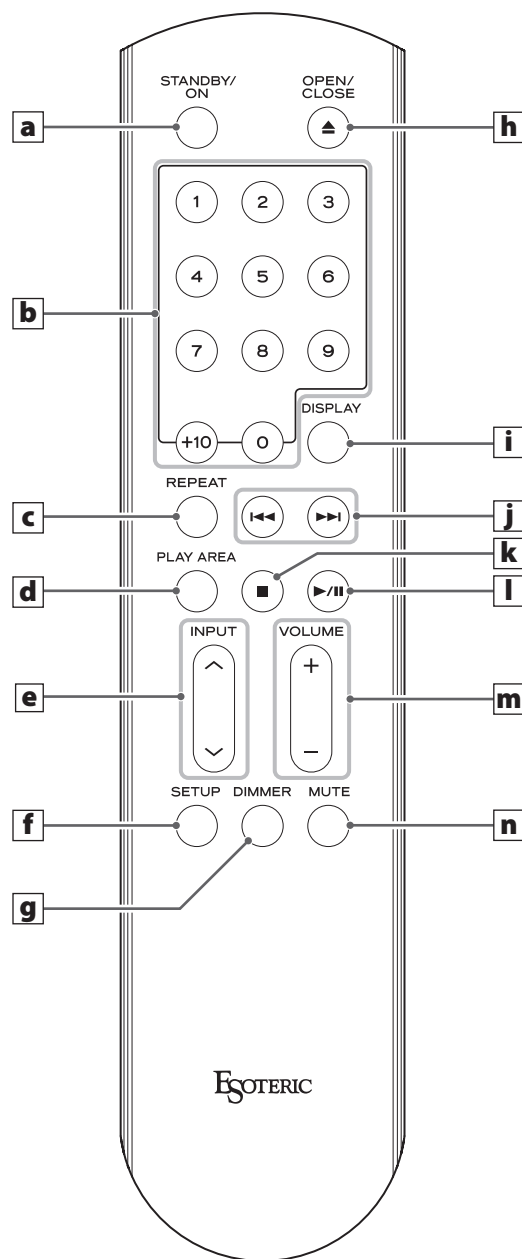

Se sia l'unità principale che il telecomando hanno pulsanti con la stessa funzione, in questo manuale spiegheremo le procedure solo usando uno di essi. Tuttavia, l'altro può essere usato allo stesso modo.

a Pulsante STANDBY/ON

Questo pulsante non viene utilizzato con questa unità.

b Pulsanti numerici

Utilizzare per la selezione della traccia e la riproduzione programmata (pagine 48 e 49).

c Pulsante REPEAT

Utilizzare per la riproduzione ripetuta (pagina 50).
Tenere premuto questo per cambiare la modalità di riproduzione (pagina 49).

d Pulsante PLAY AREA

Quando l'unità è ferma, premere per cambiare l'area di riproduzione di un Super Audio CD (pagina 47).

e Pulsanti INPUT (^/∨)

Questi pulsanti non sono usati con questa unità. Possono essere utilizzati per commutare gli ingressi degli amplificatori ESOTERIC.

f Pulsante SETUP

Questo pulsante non è utilizzato con questa unità. Può essere utilizzato con altri prodotti ESOTERIC, compresi gli amplificatori.

g Pulsante DIMMER

Utilizzare per regolare la luminosità del display dell'unità principale (pagina 51).

h Pulsante vassoio OPEN/CLOSE (▲)

Premere per aprire e chiudere il vassoio del disco (pagina 47).

i Pulsante DISPLAY

Durante la riproduzione o in pausa, premere questo pulsante per modificare ciò che viene visualizzato sul display (pagina 50).

j Pulsanti di salto (|◀◀/▶▶|)

Utilizzare per saltare al brano precedente o successivo (pagina 48).
Tenere premuto per almeno un secondo durante la riproduzione per la ricerca in avanti/indietro. Tenere premuto ripetutamente per almeno un secondo per modificare la velocità di ricerca indietro/avanti (pagina 48).
Utilizzare per modificare i parametri in modalità impostazione (pagina 54).

k Pulsante di arresto (■)

Premere per interrompere la riproduzione (pagina 47).

l Pulsante di riproduzione/pausa (▶/||)

Premere quando l'unità è ferma o in pausa per avviare la riproduzione (pagina 47).
Premere durante la riproduzione per mettere in pausa (pagina 47).

m Pulsanti VOLUME (+/-)

Questi pulsanti non sono usati con questa unità. Possono essere utilizzati con altri prodotti ESOTERIC, compresi gli amplificatori.

n Pulsante MUTE

Questo pulsante non è utilizzato con questa unità. Può essere usato per silenziare gli amplificatori ESOTERIC.

Parti e funzioni dell'unità principale

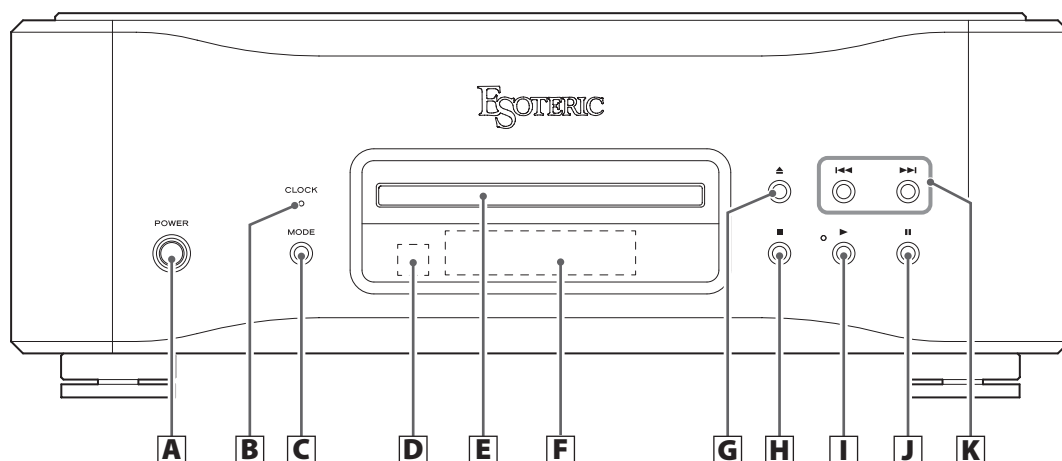

A Pulsante POWER

Premere per accendere e spegnere l'unità.
Quando l'unità è accesa, l'anello attorno al pulsante si illumina.
Quando l'alimentazione è spenta, l'anello si spegne.
Quando non si utilizza l'unità, spegnerla.

B Indicatore CLOCK

Questo mostra lo stato di sincronizzazione del clock.
Questo indicatore lampeggia durante la sincronizzazione del clock e si illumina al termine della sincronizzazione.

C Pulsante MODE

Quando l'unità è ferma, premere questo pulsante per cambiare la sorgente di ingresso. Se impostato su ingresso esterno, l'unità può essere utilizzata come convertitore D/A (pagina 51).
Tenere premuto per due o più secondi per passare alla modalità di impostazione (pagina 54).

D Ricevitore del segnale del telecomando

Questo riceve segnali dal telecomando. Quando si utilizza il telecomando, puntare l'estremità verso questo pannello del ricevitore (pagina 39).

E Vassoio del disco

Caricare qui un disco per la riproduzione (pagina 46).

F Display

Questo mostra il tempo di riproduzione, il numero di tracce e altre informazioni (pagina 50).

G Pulsante apertura/chiusura vassoio (▲)

Premere per aprire e chiudere il vassoio del disco.

H Pulsante di arresto (■)

Premere per interrompere la riproduzione (pagina 47).
Quando l'unità è ferma, tenere premuto per almeno due secondi per modificare l'area di riproduzione di un Super Audio CD (pagina 47).
Premere in modalità impostazione per completare la modifica delle impostazioni e mostrare il display normale (pagina 54).

I Pulsante di riproduzione (▶)

Premere per avviare la riproduzione del disco (pagina 46).
Durante la riproduzione, l'indicatore accanto a questo pulsante si illumina.

J Pulsante di pausa (||)

Premere per mettere in pausa la riproduzione (pagina 47).
Quando è in pausa, l'indicatore accanto al pulsante di riproduzione lampeggia.

K Pulsanti di salto (◀◀/▶▶)

Utilizzare per saltare al brano precedente o successivo.
Tenere premuto per almeno un secondo durante la riproduzione per la ricerca in avanti/indietro. Tenere premuto ripetutamente per almeno un secondo per modificare la velocità di ricerca indietro/avanti (pagina 48).
Utilizzare per modificare i parametri in modalità impostazione (pagina 54).

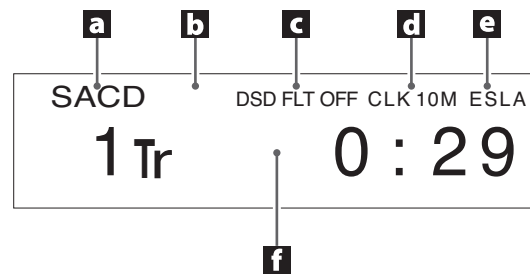

a Tipo di disco

Questo mostra il tipo di disco che è attualmente caricato.

SACD: Super Audio CD

CD: Audio CD

- Quando viene caricato un Super Audio CD ibrido, viene mostrato il tipo di area di riproduzione (pagina 47).

b Modalità riproduzione/ripetizione

Questo mostra la modalità di riproduzione/ripetizione (pagine 49 e 50).

c Informazione

Durante la riproduzione di Super Audio CD o l'ingresso del segnale DSD

Questo mostra l'impostazione del filtro DSD (pagina 57).

Durante la riproduzione di CD musicali o l'ingresso del segnale PCM

Nessun indicatore:

La funzione upconversion non è in uso.

DSD DIRECT:

Se DSD (filtro DSD) è impostato su OFF, questo appare quando viene immesso un segnale DSD.

UPCONV:

Il circuito upconverter converte il segnale prima della conversione da digitale ad analogico.

- Il multiplo di conversione è mostrato a destra di UPCONV (pagina 55).

UPCONV DSD:

Il circuito upconverter convertirà il segnale PCM in un segnale DSD prima della conversione da digitale ad analogica.

Durante la riproduzione di CD MQA o l'immissione di file MQA

Questo mostra informazioni MQA.

d Modalità clock

Questo mostra l'impostazione del clock esterno (pagina 55).

Nessun indicatore:

Quando CLK è impostato su OFF

CLK10M:

Visualizzato quando CLK è impostato su SYNC

e Impostazione dell'uscita analogica

Questo mostra l'impostazione dell'uscita analogica.

Non appare nulla se impostato su OFF.

f Area messaggi

Qui vengono visualizzati il tempo di riproduzione e vari messaggi.

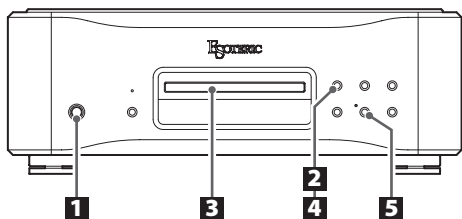

1 Premere il pulsante POWER per accendere l'unità.

POWER



Continuare a tenere premuto finché l'anello attorno al pulsante POWER non si accende.

2 Premere il pulsante apertura/chiusura vassoio (▲).



Il vassoio del disco avanza.

3 Posizionare un disco centrato sul vassoio con l'etichetta rivolta verso l'alto.

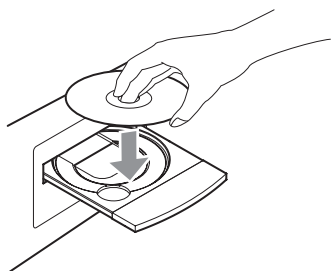

- Se il vassoio viene chiuso mentre un disco si trova all'esterno delle guide centrali, il disco potrebbe rimanere bloccato all'interno e il vassoio potrebbe non aprirsi. Assicurarsi di posizionare sempre i dischi all'interno delle guide al centro del vassoio.

4 Premere il pulsante apertura/chiusura vassoio (▲).



Il vassoio del disco si chiude. Fare attenzione alle dita quando si chiude il vassoio.

- L'unità impiega del tempo per caricare il disco.
- L'area di riproduzione del disco può essere modificata (pagina 47).

5 Premere il pulsante di riproduzione (▶).



La riproduzione ha inizio. Durante la riproduzione, l'indicatore vicino a questo pulsante si illumina.

Pausa della riproduzione

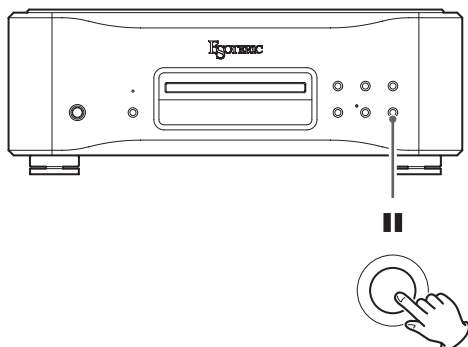

Durante la riproduzione, premere il pulsante di pausa (II) per mettere in pausa la riproduzione. Quando è in pausa, l'indicatore accanto al pulsante di riproduzione (▶) lampeggia.

Premere il pulsante di riproduzione (▶) o premere il pulsante di pausa (II) per riavviare la riproduzione.

Interruzione della riproduzione

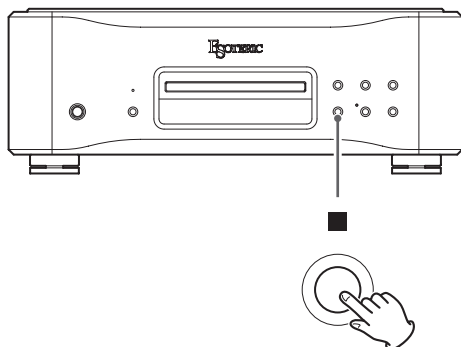

Premere il pulsante di arresto (■) per interrompere la riproduzione.

Apertura e chiusura del vassoio del disco

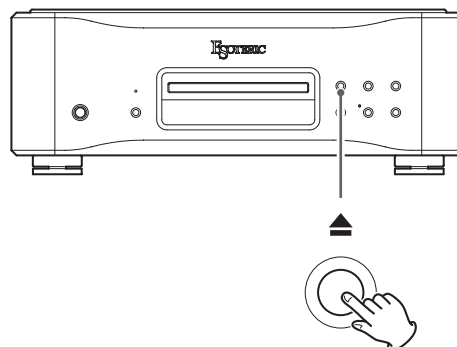

Premere il pulsante apertura/chiusura vassoio (▲) una volta per aprire il vassoio e premerlo di nuovo per chiudere il vassoio.

- Se si preme il pulsante apertura/chiusura vassoio (▲) durante la riproduzione del disco, passeranno alcuni secondi prima dell'apertura del vassoio.

Cambiare l'area di riproduzione

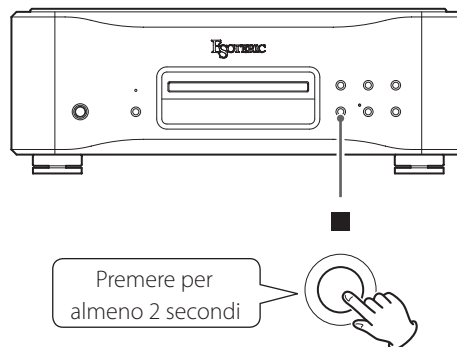

Alcuni Super Audio CD hanno più aree, tra cui stereo (2 canali) e multicanale. I Super Audio CD ibridi hanno due livelli con uno contenente un normale audio di qualità CD.

Quando l'unità è ferma, premere il pulsante di arresto (■) per almeno due secondi per cambiare l'area di riproduzione.

- Per cambiare l'area di riproduzione usando il telecomando, premere il pulsante PLAY AREA quando l'unità è ferma.
- Questa unità non supporta la riproduzione di aree multicanale su Super Audio CD.

Ricerca indietro/avanti

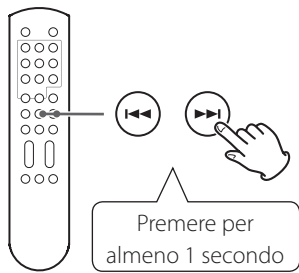

Durante la riproduzione, tenere premuto un pulsante di salto (◀◀/▶▶) (per almeno un secondo) fino a quando non inizia la ricerca indietro/avanti. Quando si trova il punto in cui si desidera ascoltare, premere il pulsante Play (▶) dell'unità principale o il pulsante Play/pause (▶/||) del telecomando.

È possibile modificare la velocità di ricerca avanti/indietro tenendo premuto ripetutamente il pulsante di salto (◀◀/▶▶) per almeno un secondo ogni volta.

Anche la velocità di < o > lampeggiante sul display cambia.

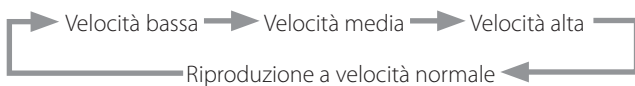

Saltare le tracce

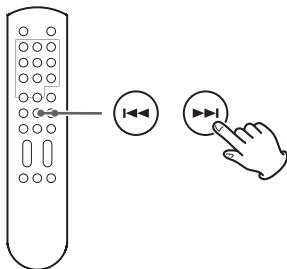

Durante la riproduzione, premere un pulsante di salto (◀◀/▶▶) per passare al brano precedente o successivo e avviare la riproduzione.

- Premere il pulsante ◀◀ una volta per tornare all'inizio della traccia corrente. Premere il pulsante ◀◀ ripetutamente per tornare a una traccia precedente.
- Se la posizione di riproduzione è a meno di un secondo dall'inizio della traccia corrente, tuttavia, premendo il pulsante ◀◀ si salterà all'inizio della traccia precedente.
- Quando l'unità è ferma o in pausa, utilizzare i pulsanti di salto ◀◀/▶▶ per selezionare una traccia e mettere in pausa all'inizio.

Uso dei pulsanti numerici per selezionare una traccia per la riproduzione

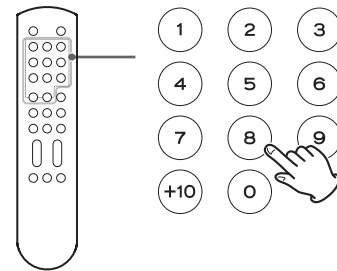

Durante la riproduzione o l'arresto, è possibile premere i pulsanti numerici per selezionare una traccia e iniziare a riprodurla.

Per riprodurre un brano con un numero a una cifra, premere quel pulsante numerico. Per riprodurre un numero di brano a due cifre, premere il pulsante +10 tutte le volte necessarie, quindi premere il pulsante numerico corrispondente per la seconda cifra. Dopo aver inserito il numero del brano, inizia la riproduzione.

Esempi:

Traccia 7: (7)

Traccia 23: (+10) => (+10) => (3)

Modifica delle modalità di riproduzione

Quando l'unità è ferma, premere il pulsante REPEAT per almeno due secondi per cambiare la modalità di riproduzione.

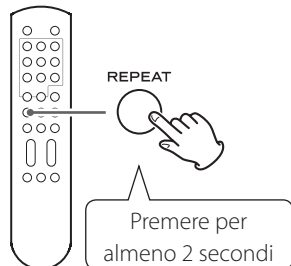

- Premendo il pulsante di apertura/chiusura del vassoio (▲) o il pulsante POWER dell'unità principale si ripristina la modalità di riproduzione normale.

Riproduzione programmata

È possibile programmare fino a 24 brani nell'ordine in cui si desidera ascoltarli.

1 Impostare la modalità di riproduzione per programmare la riproduzione.

2 Utilizzare i pulsanti numerici per selezionare le tracce che si desiderano programmare.

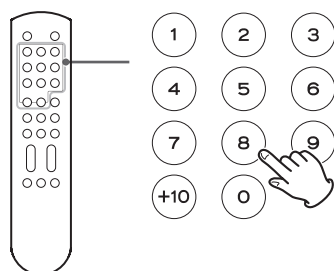

Esempi:

Traccia 3: (3)

Traccia 12: (+10) ⇒ (2)

Traccia 20: (+10) ⇒ (+10) ⇒ (0)

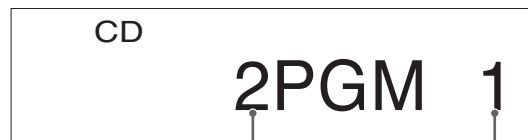

Numero della traccia programmata

Numero del programma

Per programmare più tracce, continuare a premere i pulsanti numerici.

- I numeri di traccia che non esistono sul disco attualmente caricato non possono essere aggiunti al programma.

3 Quando si termina l'aggiunta di tracce al programma, premere il pulsante di riproduzione/pausa (▶/||).

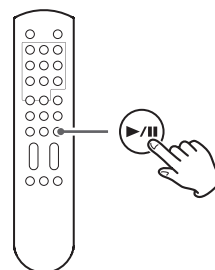

La riproduzione del programma ha inizio.

- La modifica della modalità di riproduzione cancella i contenuti del programma.

Riproduzione casuale (Shuffle)

Quando la modalità di riproduzione è impostata su casuale, premendo il pulsante di riproduzione/pausa (▶/||) verranno riprodotti i brani sul disco in ordine casuale.

Ripetizione della riproduzione

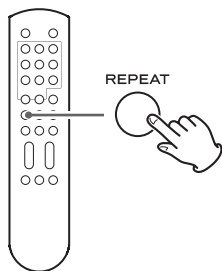

Durante la normale riproduzione, premere il pulsante REPEAT per scorrere le seguenti modalità di ripetizione.

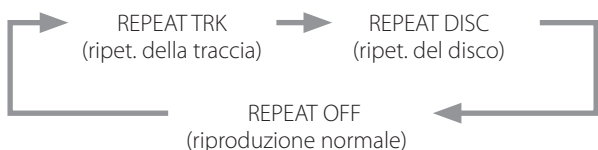

Durante la riproduzione programmata, premere il pulsante REPEAT per scorrere le seguenti modalità di ripetizione.

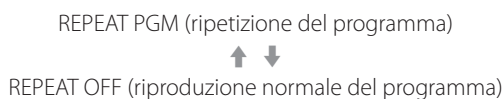

Durante la riproduzione casuale, premere il pulsante REPEAT per scorrere le seguenti modalità di ripetizione.

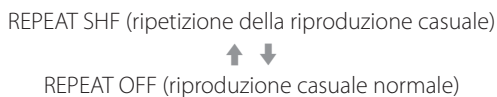

- L'arresto della riproduzione termina la modalità di riproduzione ripetuta.

REPEAT TRK

La traccia corrente viene riprodotta ripetutamente. Durante la riproduzione ripetuta, selezionare una traccia diversa per ripetere la riproduzione di quella traccia.

REPEAT DISC

Tutti i brani vengono riprodotti ripetutamente.

REPEAT PGM

I brani programmati vengono riprodotti ripetutamente.

REPEAT SHF

La riproduzione casuale viene ripetuta.

- Ogni volta che tutti i brani sono stati riprodotti una volta, il loro ordine verrà rimescolato.

Display

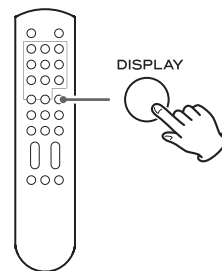

Durante la riproduzione del disco e in pausa, ogni volta che si preme il pulsante DISPLAY, le informazioni vengono visualizzate come segue.

Esempi:



Traccia attualmente in riproduzione

Tempo trascorso della traccia attualmente in riproduzione



Tempo rimanente della traccia attualmente in riproduzione



Tempo trascorso del disco



Tempo rimanente del disco

- Quando l'unità è ferma, vengono visualizzati il numero totale di brani e il tempo di riproduzione totale del disco.

Esempio:



Numero totale di tracce

Tempo di riproduzione totale del disco

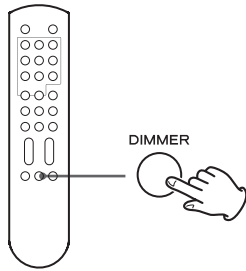

È possibile regolare la luminosità del display dell'unità principale.

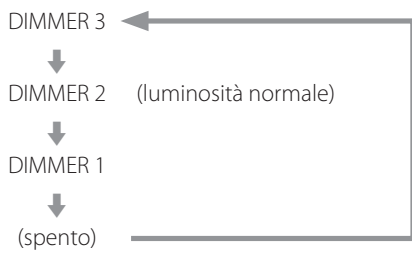

- Anche quando il dimmer è spento, il display si illuminerà alla luminosità normale per circa tre secondi quando si preme il pulsante di riproduzione/pausa (▶/⏸) o un altro pulsante.
- Anche se impostato su DIMMER 1 o spento, i menu di impostazione e i messaggi di errore verranno visualizzati con luminosità normale (DIMMER 2).

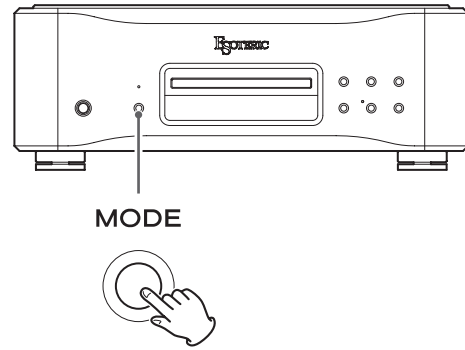

Quando l'unità è ferma, premere ripetutamente il pulsante MODE per scorrere tra le seguenti sorgenti di ingresso.

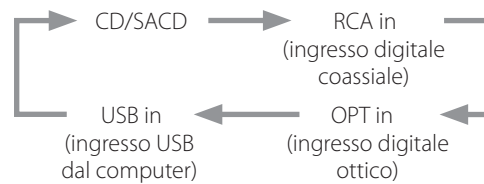

- Questa unità può essere utilizzata come convertitore D/A quando la sua sorgente di ingresso è impostata su un ingresso digitale esterno (RCA in, OPT in o USB in).
- Quando viene selezionato un ingresso digitale esterno, il nome e la frequenza di campionamento dell'ingresso selezionato vengono visualizzati sul display. Se non è presente alcun segnale di ingresso o l'unità non è sincronizzata con il segnale di ingresso, la frequenza di campionamento dell'ingresso non viene visualizzata e il nome dell'ingresso lampeggia.
- Se il segnale di ingresso non è un segnale audio digitale o utilizza un formato di segnale audio non supportato da questa unità (come Dolby Digital, DTS o AAC) "--" appare al posto della frequenza di campionamento. Impostare l'uscita digitale dell'apparecchiatura collegata sull'uscita audio PCM.
- Quando viene selezionato un ingresso digitale esterno, i controlli del disco diversi dal pulsante apertura/chiusura vassoio (▲) non funzionano.

Sistemi operativi supportati

Questa unità può essere collegata tramite USB e utilizzata con un computer con uno dei seguenti sistemi operativi.

Non è possibile garantire il funzionamento con altri sistemi operativi (ad gennaio 2020).

Quando si utilizza il Mac

OS X Lion (10.7)
OS X Mountain Lion (10.8)
OS X Mavericks (10.9)
OS X Yosemite (10.10)
OS X El Capitan (10.11)
macOS Sierra (10.12)
macOS High Sierra (10.13)
macOS Mojave (10.14)
macOS Catalina (10.15)

Quando si utilizza Windows

Windows 7 (32/64 bit)
Windows 8 (32/64 bit)
Windows 8.1 (32/64 bit)
Windows 10 (32/64 bit)

Installazione del driver

Quando si utilizza il Mac

Questa unità può essere utilizzata con il driver del sistema operativo standard, quindi non è necessario installare un driver.

Quando si utilizza Windows

Per utilizzare questa unità per la riproduzione di file su un computer, installare il driver dedicato sul computer.

Installazione del driver su un computer

Installare il software del driver dedicato sul computer dopo averlo scaricato dal seguente URL.

Per istruzioni dettagliate sull'installazione del driver, consultare il seguente URL.

K-01XD:

<https://www.esoteric.jp/en/product/k-01xd/download>

K-03XD:

<https://www.esoteric.jp/en/product/k-03xd/download>

AVVISO IMPORTANTE

È necessario installare il software del driver dedicato prima di collegare questa unità a un computer tramite un cavo USB.

Se si collega l'unità al computer tramite USB prima di installare il driver, non funzionerà correttamente.

A seconda della composizione dell'hardware e del software del computer, il funzionamento potrebbe non essere possibile anche con i sistemi operativi sopra elencati.

Nota sulle modalità di trasmissione

Le frequenze di campionamento che possono essere trasmesse sono 44.1 kHz, 48 kHz, 88.2 kHz, 96 kHz, 176.4 kHz, 192 kHz, 352.8 kHz e 384 kHz. Sono supportati anche DSD a 2.8 MHz, 5.6 MHz, 11.2 MHz e 22.5 MHz.

- Il DSD a 22.5 MHz è supportato solo con la riproduzione nativa DSD. Non è supportato con la riproduzione DoP (DSD Audio su PCM Frame).

Se collegato correttamente, sarà possibile selezionare "ESOTERIC USB AUDIO DEVICE" come uscita audio per il sistema operativo.

I dati audio inviati dal computer verranno elaborati utilizzando il clock di questa unità durante la trasmissione dei dati, consentendo la riduzione del jitter.

Download dell'applicazione di riproduzione ESOTERIC HR Audio Player

È possibile utilizzare ESOTERIC HR Audio Player per riprodurre file audio su un computer.

Si prega di scaricare questa applicazione gratuita dal seguente URL.

https://www.esoteric.jp/en/product/hr_audio_player

ESOTERIC HR Audio Player è un riproduttore audio software per Windows e Mac che supporta la riproduzione di alta qualità di sorgenti audio ad alta risoluzione. Si può usare per godere la riproduzione di alta qualità da sorgenti audio ad alta risoluzione, incluso il DSD, senza dover effettuare impostazioni complicate.

Nota sulle impostazioni di ESOTERIC HR Audio Player

Per riprodurre registrazioni DSD a 22.5 MHz con ESOTERIC HR Audio Player, aprire la finestra Configure e impostare "Decode mode" su "DSD Native".

Per riprodurre formati diversi da DSD a 22.5 MHz, impostarlo su "DSD over PCM" o "DSD Native" a piacere.

Per i dettagli, vedere "Selecting DSD decoding mode" (Selezione della modalità di decodifica DSD) nel Manuale di istruzioni di ESOTERIC HR Audio Player.

Riproduzione di file audio

1 Collegare questa unità al computer tramite un cavo USB.

Utilizzare un cavo con un connettore che corrisponda a quello di questa unità.

- La porta USB di questa unità è un connettore di tipo B.
- Si consiglia USB 2.0 o versioni successive.

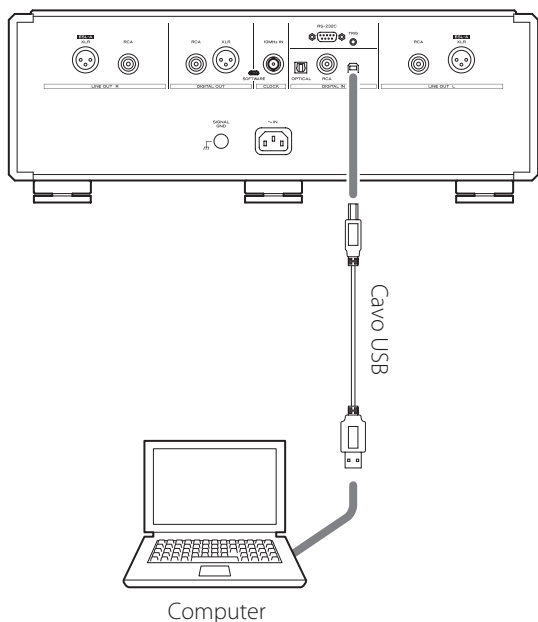

2 Accendere il computer.

Verificare che il sistema operativo sia avviato correttamente.

3 Premere il pulsante POWER per accendere l'unità.

POWER



4 Premere ripetutamente il pulsante MODE per selezionare "USB in" (pagina 51).

MODE



5 Avviare la riproduzione di un file audio sul computer.

Per una migliore qualità audio, impostare il volume del computer al massimo e regolare il volume dell'amplificatore collegato a questa unità. Impostare il volume dell'amplificatore al minimo quando si avvia la riproduzione e aumentarlo gradualmente.

- Il computer non può essere utilizzato per controllare questa unità, né questa unità può essere utilizzata per controllare il computer.
- Questa unità non è in grado di trasmettere file audio al computer tramite USB.
- Non eseguire alcuna delle seguenti operazioni durante la riproduzione di file audio tramite la connessione USB. Ciò potrebbe causare il malfunzionamento del computer. Chiudere sempre il software di riproduzione audio prima di eseguire una qualsiasi di queste operazioni.
 - Scollegare il cavo USB
 - Spegnerne questa unità
 - Cambiare l'ingresso
- I suoni operativi del computer verranno trasmessi anch'essi durante la riproduzione di file audio tramite la connessione USB. Per evitare di emettere questi suoni, effettuare le impostazioni necessarie sul computer per silenziarli.
- Se si avvia il software di riproduzione audio prima di collegare questa unità al computer o prima di impostare l'ingresso su "USB in", i file audio potrebbero non essere riprodotti correttamente. In questo caso, riavviare il software di riproduzione audio o riavviare il computer.

Modalità di impostazione

Le impostazioni per questa unità sono divise in due gruppi: Impostazioni 1 e Impostazioni 2.

Il gruppo Impostazioni 1 o Impostazioni 2 verrà visualizzato in base alla modalità di pressione del pulsante MODE.

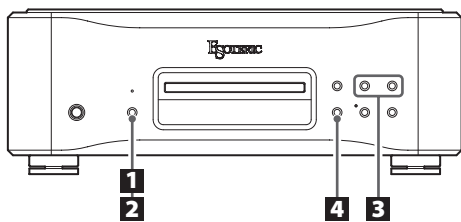

Modifica delle impostazioni

1 Quando l'unità è ferma o durante la riproduzione, premere il pulsante MODE per almeno due secondi.

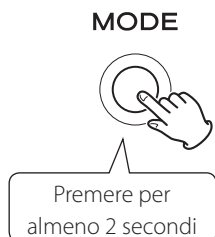

Verranno visualizzate le impostazioni 1.

Per visualizzare le impostazioni 2, premere di nuovo il pulsante MODE per almeno due secondi mentre viene visualizzato le impostazioni 1.

2 Premere ripetutamente il pulsante MODE per selezionare la voce da modificare.



Ogni volta che si preme il pulsante MODE, la voce visualizzata sul display cambia come segue.

Impostazioni 1

UPC>
↓
CLK>
↓
AOUT>
↓
DOUT>
↓
DPaOFF>
↓
APS>

Impostazioni 2

PCMM>
↓
PCMG>
↓
DSDF>
↓
RS232C>
↓
AUD_UPDATE

- A seconda della sorgente selezionata e dello stato dell'operazione, alcuni elementi potrebbero non essere visualizzati.

Se non si esegue alcuna operazione per dieci o più secondi, la modalità di impostazione terminerà e riprenderà la visualizzazione normale.

Tuttavia, la modalità di impostazione non termina quando si utilizza le impostazioni 2 AUD_UPDATE.

3 Usare i pulsanti di salto (I◀◀/▶▶I) per modificare le impostazioni.



Per modificare più voci, ripetere i passaggi **2** e **3**.

4 Premere il pulsante di arresto (■).



La modalità di impostazione terminerà e riapparirà il display normale.

- Anche la modalità di impostazione terminerà e riapparirà il display normale se non viene fatto nulla per dieci secondi. Tuttavia, la modalità di impostazione non termina quando si utilizza le impostazioni 2 AUD_UPDATE.
- Le impostazioni vengono mantenute anche se la spina di alimentazione viene scollegata.

Impostazione per la conversione verso l'alto (upconversion) del segnale PCM

UPC>***

I segnali PCM dalla riproduzione di CD o da un ingresso digitale esterno (RCA in, OPT in, USB in) possono essere convertiti verso l'alto o convertiti in segnali DSD.

- Per impostazione predefinita, l'impostazione è ORG.
- Questa impostazione può essere effettuata per ciascun ingresso.
- Durante la riproduzione di Super Audio CD, il segnale DSD viene inviato così com'è al convertitore D/A senza essere convertito verso l'alto.

ORG

Non si verificherà un'upconversion.

- Il segnale di ingresso viene inviato così com'è al convertitore D/A senza essere convertito verso l'alto.

2Fs

Quando vengono immessi segnali PCM con frequenze inferiori a 88.2 kHz, vengono convertiti verso l'alto prima di essere convertiti da digitali ad analogici.

4Fs

Quando vengono immessi segnali PCM con frequenze inferiori a 176.4 kHz, vengono convertiti verso l'alto prima di essere convertiti da digitali ad analogici.

8Fs

Quando vengono immessi segnali PCM con frequenze inferiori a 352.8 kHz, vengono convertiti verso l'alto prima di essere convertiti da digitali ad analogici.

16Fs

Quando vengono immessi segnali PCM con frequenze inferiori a 705.6 kHz, vengono convertiti verso l'alto prima di essere convertiti da digitali ad analogici.

DSD

I segnali vengono convertiti in DSD prima di essere convertiti da digitali ad analogici.

Impostazione del clock esterno

CLK>***

Utilizzare questo per impostare la sincronizzazione con un clock esterno.

- Per impostazione predefinita, l'impostazione è OFF.
- Impostarlo su OFF quando è collegato a un dispositivo sorgente, diverso dall'ingresso USB, che non supporta la sincronizzazione del clock.

OFF

La sincronizzazione del clock non viene utilizzata. L'unità funzionerà con il clock del segnale digitale in ingresso.

L'oscillatore incorporato verrà utilizzato con l'ingresso USB. L'indicatore CLOCK non si accende.

SYNC

In questa modalità, l'unità è sincronizzata con l'ingresso del segnale di clock a 10 MHz tramite il suo connettore CLOCK 10MHz IN da un generatore di clock.

L'indicatore CLOCK si illumina. L'indicatore CLOCK lampeggia quando è in corso la sincronizzazione o non è possibile eseguire la sincronizzazione.

- La frequenza di clock che è possibile immettere è 10 MHz. Il segnale audio in ingresso e il segnale di clock in ingresso devono essere sincronizzati.
- Tenere presente che durante la riproduzione musicale, se il generatore di clock è spento o il cavo coassiale BNC che fornisce il segnale di clock a 10 MHz viene disconnesso, causando l'arresto del segnale di clock, dagli altoparlanti potrebbe essere emesso un forte rumore.

Impostazione dell'uscita analogica

AOUT>***

Utilizzare questo per selezionare il connettore di uscita analogica da utilizzare.

- Per impostazione predefinita, l'impostazione è XLR2.

XLR2

I segnali audio analogici vengono emessi attraverso i connettori XLR con pin 2 HOT.

XLR3

I segnali audio analogici vengono emessi attraverso i connettori XLR con pin 3 HOT.

RCA

I segnali audio analogici vengono emessi attraverso i connettori RCA.

ESLA

I segnali audio analogici vengono emessi come ES-LINK Analog (ESL-A) attraverso i connettori XLR.

- Queste connessioni utilizzano normali cavi XLR, ma i segnali vengono trasmessi in un formato proprietario, quindi questa impostazione deve essere utilizzata solo con dispositivi compatibili.
- Vedere a pagina 42 per ulteriori informazioni su ES-LINK Analog (ESL-A).

OFF

Le uscite analogiche sono disabilite e il convertitore D/A è spento.

Impostazione dell'uscita digitale

DOUT>***

Utilizzare questo per selezionare il connettore di uscita digitale da utilizzare.

- Per impostazione predefinita, l'impostazione è OFF.
- Il segnale viene emesso senza upconversion.
- Durante la riproduzione di Super Audio CD, questo viene automaticamente disattivato.

OFF

L'audio digitale non viene emesso.

XLR

Il segnale audio digitale CD viene emesso dal connettore XLR DIGITAL OUT.

RCA

Il segnale audio digitale CD viene emesso dal connettore RCA DIGITAL OUT.

Impostazione di autospegnimento del display

DPaOFF>***

Utilizzare questo per impostare autospegnimento del display.

- Per impostazione predefinita, l'impostazione è ON.
- Se il display OEL viene lasciato acceso con la stessa indicazione per lungo tempo, possono verificarsi irregolarità della luminosità. Per questo motivo, si consiglia di impostare la funzione di spegnimento automatico del display su ON.

ON

Se non viene eseguita alcuna operazione per dieci minuti, il display si spegne automaticamente.

OFF

Il display non si spegne automaticamente.

- Se non viene eseguita alcuna operazione per dieci minuti, il display si oscurerà alla luminosità DIMMER 1 per proteggerlo dall'usura eccessiva.

Impostazione automatica del risparmio energetico

APS>***

Se non è presente alcun ingresso dalla sorgente selezionata per il tempo impostato, l'alimentazione si spegnerà automaticamente.

- L'impostazione predefinita è 30 m.
- Le sorgenti di input che non sono selezionate non hanno alcun effetto sul risparmio energetico automatico.

30m

30 minuti

60m

60 minuti

90m

90 minuti

120m

120 minuti

OFF

La funzione automatica di risparmio energetico è disabilitata.

Impostazione della modalità di conversione D/A del segnale PCM

PCMM>***

Imposta la modalità di conversione D/A per i segnali PCM dalla riproduzione del CD o da un ingresso digitale esterno (RCA in, OPT in, USB in).

Impostarlo come si desidera.

- Per impostazione predefinita, l'impostazione è M1.

M1

La modalità 1 viene utilizzata per la conversione D/A dei segnali di ingresso PCM.

M2

La modalità 2 viene utilizzata per la conversione D/A dei segnali di ingresso PCM.

M3

La modalità 3 viene utilizzata per la conversione D/A dei segnali di ingresso PCM.

Impostazione del guadagno dell'uscita PCM

PCMG>***

Utilizzare questo per impostare il guadagno per la riproduzione del segnale PCM. Questo può essere usato per ridurre la differenza di volume tra riproduzione del segnale PCM e DSD.

Impostarlo come necessario.

- Per impostazione predefinita, l'impostazione è FULL.

FULL

Il guadagno non è regolato.

LOW

Il guadagno del segnale PCM viene ridotto dall'impostazione originale prima dell'uscita.

Utilizzare quando il volume dei segnali PCM durante la riproduzione sembra alto rispetto ai segnali DSD.

Impostazione del filtro DSD

DSDF>***

Utilizzare per impostare il filtro digitale durante la riproduzione DSD. Impostare come desiderato.

- Per impostazione predefinita, l'impostazione è OFF.

OFF

Non viene utilizzato alcun filtro digitale.

F1

Viene utilizzato il filtro digitale 1.

F2

Viene utilizzato il filtro digitale 2.

F3

Viene utilizzato il filtro digitale 3.

Impostazione del connettore di ingresso per il controllo remoto (RS-232C)

RS232C>***

Impostarlo su ON solo quando si utilizza il connettore di ingresso per il controllo remoto (RS-232C).

- Per impostazione predefinita, l'impostazione è OFF.

OFF

Non è possibile utilizzare il connettore di ingresso per il controllo remoto (RS-232C).

ON

È possibile utilizzare il connettore di ingresso per il controllo remoto (RS-232C).

Impostazione di aggiornamento del programma audio

AUD_UPDATE

Utilizzare per aggiornare il programma di elaborazione del segnale audio dell'unità.

Vedere la spiegazione inclusa con il programma di aggiornamento per i dettagli su come aggiornare.

MQA è una tecnologia britannica pluripremiata che offre il suono della registrazione master originale. Il file MQA principale è completamente autenticato ed è abbastanza piccolo da essere riprodotto in streaming o scaricato.

Visitare mqa.co.uk per ulteriori informazioni.

K-01XD/K-03XD include la tecnologia MQA, che consente di riprodurre file audio e flussi MQA, offrendo il suono della registrazione master originale.

“MQA” o “MQA.” indica che il prodotto sta decodificando e riproducendo un flusso o un file MQA e indica la provenienza per garantire che il suono sia identico a quello del materiale sorgente. “MQA.” indica che sta riproducendo un file MQA Studio, che è stato approvato in studio dall’artista/produttore o è stato verificato dal proprietario del copyright.

Se si riscontra un problema con questo prodotto, si prega di prendere un momento per rivedere le seguenti informazioni prima di richiedere assistenza. Inoltre, il problema potrebbe essere causato da qualcosa di diverso da questa unità. Controllare anche il funzionamento delle unità collegate.

Se il prodotto continua a non funzionare correttamente, contattare il rivenditore presso cui è stato acquistato.

Generale

L’unità non si accende.

- ➔ Inserire la spina di alimentazione in una presa.
- ➔ Controllare il collegamento del cavo di alimentazione a questa unità.
- ➔ Verificare che l’alimentazione sia fornita alla presa a cui è collegato il cavo di alimentazione, ad esempio collegando un altro dispositivo.

L’unità si spegne automaticamente.

- ➔ Questo perché la funzione di risparmio energetico automatico ha spento l’unità.
Premere il pulsante POWER sull’unità principale per accenderla. Modificare l’impostazione di risparmio energetico automatico, se necessario (pagina 56).

Il telecomando non funziona.

- ➔ Accendere l’unità principale (pagina 46).
- ➔ Se le batterie sono scariche, sostituirle entrambe con batterie nuove (pagina 39).
- ➔ Il telecomando non funzionerà se ci sono ostacoli tra di esso e l’unità principale. Puntare il telecomando sul pannello frontale dell’unità da una distanza inferiore a circa 7 m (pagina 39).

Un televisore o un altro dispositivo non funziona correttamente.

- ➔ L’uso del telecomando di questa unità potrebbe causare il funzionamento errato di alcuni televisori e altri dispositivi con funzioni di telecomando wireless.

Impossibile riprodurre un CD o un Super Audio CD.

- ➔ Premere ripetutamente il pulsante MODE per selezionare “CD/SACD” (pagina 51).
- ➔ Caricare il disco correttamente. Se il disco è capovolto, ricaricarlo con l’etichetta rivolta verso l’alto.
- ➔ Se il disco è sporco, pulirlo (pagina 38).
- ➔ Se si è verificata la condensa all’interno di questa unità, accenderla e lasciarla accesa per una o due ore (pagina 60).

L'unità non risponde quando si premono i pulsanti.

- ➔ La pressione di più pulsanti senza pause può causare la mancata risposta dell'unità principale. Dopo aver premuto un pulsante, attendere un momento che l'unità principale risponda.

Si sente del rumore.

- ➔ Posizionare l'unità il più lontano possibile da televisori e altri dispositivi con un forte magnetismo.

Nessun suono viene emesso dagli altoparlanti. Il suono è distorto.

- ➔ Controllare i collegamenti con l'amplificatore e gli altoparlanti (pagina 40).
- ➔ Regolare il volume dell'amplificatore e di altri dispositivi.
- ➔ Se il disco è sporco, pulirlo (pagina 38).
- ➔ L'audio digitale Super Audio CD non può essere emesso dai connettori di uscita audio digitale (DIGITAL OUT).
- ➔ Non viene emesso alcun suono quando la riproduzione è in pausa. Premere il pulsante di riproduzione (▶) per riprendere la normale riproduzione.
- ➔ Controllare l'impostazione dell'uscita analogica (pagina 56).

La registrazione digitale non è possibile su apparecchiature esterne collegate.

- ➔ Non è possibile registrare il segnale audio digitale come proviene da un disco dotato di protezione dalla copia.

Notevole differenza di volume tra CD e Super Audio CD.

- ➔ Si potrebbero notare differenze di volume tra normali CD e Super Audio CD. Questo è il risultato delle differenze tra i loro metodi di registrazione dei dati, mastering e authoring.

Sincronizzazione del clock**L'indicatore CLOCK non smette di lampeggiare.**

- ➔ Impostare CLK> su OFF quando non si utilizza la sincronizzazione del clock.
- ➔ Potrebbe essere immesso un segnale di clock a cui l'unità non può sincronizzarsi. Controllare i collegamenti dei connettori del clock e le impostazioni dei dispositivi collegati. Questa unità supporta solo clock a 10 MHz.

Viene emesso un rumore ciclico.

- ➔ Se viene emesso un rumore ciclico quando l'unità è in modalità sincronizzazione del clock, il dispositivo collegato potrebbe non essere anche in modalità sincronizzazione del clock. Controllare lo stato della connessione dei connettori del clock e le impostazioni del clock del dispositivo collegato.

Collegamenti USB a un computer**Il computer non riconosce questa unità.**

- ➔ Vedere pagina 52 le informazioni sui sistemi operativi supportati. Il funzionamento con sistemi operativi non supportati non è garantito.

Si sente del rumore.

- ➔ L'avvio di altre applicazioni durante la riproduzione di un file audio può interrompere la riproduzione o causare disturbi. Non avviare altre applicazioni durante la riproduzione.
- ➔ Quando l'unità è collegata a un computer tramite un hub USB, ad esempio, si potrebbe sentire del rumore. In questo caso, collegare l'unità direttamente al computer.

I file audio non possono essere riprodotti.

- ➔ Collegare il computer con questa unità e passare a "USB in" prima di avviare il software di riproduzione audio e la riproduzione di file audio. I dati audio potrebbero non essere riprodotti correttamente se si collega questa unità al computer o si cambia il suo ingresso in "USB in" dopo aver avviato il software di riproduzione audio.

Poiché questa unità utilizza un microcontrollore, rumori esterni e altre interferenze possono causare malfunzionamenti dell'unità. In questo caso, spegnere l'unità una volta, quindi riavviarla dopo aver atteso per circa un minuto.

Ripristino delle impostazioni di fabbrica

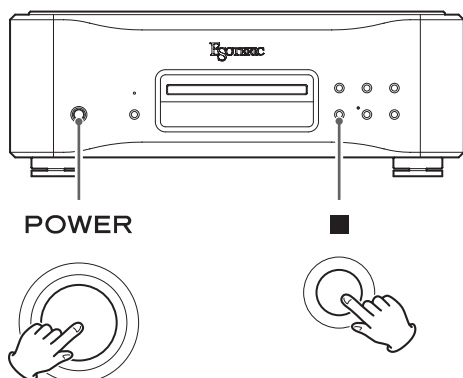

Le impostazioni vengono mantenute anche se la spina di alimentazione viene scollegata.

Seguire queste procedure per ripristinare le impostazioni predefinite di fabbrica e cancellare tutte le modifiche in memoria.

1 Spegnere l'unità.

Se l'unità è accesa, premere il pulsante POWER per spegnerla e attendere più di 30 secondi.

2 Premere il pulsante POWER mentre si tiene premuto il pulsante di arresto (■) dell'unità principale.

Rilasciare il pulsante di arresto (■) quando appare sul display "Setup CLR" (Cancella impostazioni).

Nota sulla condensa

Se questa unità viene portata da un ambiente esterno freddo in una stanza calda o il termosifone è appena stato acceso nella stanza in cui si trova, ad esempio, potrebbe verificarsi la formazione di condensa su parti operative o lenti, con conseguente malfunzionamento. In questo caso, lasciare l'unità accesa e attendere da una a due ore. Ciò dovrebbe consentire la normale riproduzione.

Tipi di dischi riproducibili

Super Audio CD, CD (compresi CD-R e CD-RW)

Uscite audio analogiche

XLR.....	1 coppia (L/R)
Livello di uscita massimo	5,0 Vrms
Impedenza di uscita	114 Ω
RCA	1 coppia (L/R)
Livello di uscita massimo	2,5 Vrms
Impedenza di uscita	34 Ω
Prestazioni audio	
(quando Super Audio CD a 0 dB, DSD è F2, uscita XLR)	
Risposta in frequenza.....	da 5 Hz a 70 kHz (–3 dB)
Rapporto S/N	113 dB (pesato-A)
Distorsione	0,0007% (1 kHz)

Uscite audio digitali

XLR.....	1
Livello di uscita	3 Vp-p
Impedenza di uscita	110 Ω
Formato del segnale di uscita.....	PCM lineare (AES/EBU)
44.1 kHz/16 bit (durante la riproduzione del CD)	
RCA	1
Livello di uscita	0,5 Vp-p
Impedenza di uscita	75 Ω
Formato del segnale di uscita.....	PCM lineare (IEC 60958)
44.1 kHz/16 bit (durante la riproduzione del CD)	

Ingressi audio digitali

RCA	1
Livello di ingresso	0,5 Vp-p
Impedenza di ingresso	75 Ω
Formati del segnale di ingresso	
PCM lineare (IEC 60958)	32–192 kHz/16 bit, 24 bit
DSD (DoP)	2.8 MHz
OPTICAL.....	1
Livello di ingresso	da –24,0 dBm a –14,5 dBm di picco
Formati del segnale di ingresso	
PCM lineare (IEC 60958)	32–192 kHz/16 bit, 24 bit
DSD (DoP)	2.8 MHz
USB	1
(Connettore di tipo B, supporta USB 2.0)	
Formati del segnale di ingresso	
PCM lineare	44.1–384 kHz/16 bit, 24 bit, 32 bit
DSD.....	2.8 MHz, 5.6 MHz, 11.2 MHz, 22.5 MHz

Ingresso clock

BNC	1
Livello di ingresso.....	Da 0,5 a 1,0 Vrms (onda sinusoidale)
Impedenza di ingresso.....	50 Ω
Frequenze che possono essere immesse (± 10 ppm)	10 MHz

Ingresso per il controllo esterno

RS-232C	1
Trigger (TRIG)	1
(Mini presa mono da 3,5 mm)	
Livello di ingresso	12 V, 55 mA

Generali

Alimentazione	
Modello per l'Europa	AC 220–240 V, 50/60 Hz
Modello per USA/Canada.....	AC 120 V, 60 Hz
Modello per Corea.....	AC 220 V, 60 Hz
Modello per Hong Kong.....	AC 230 V, 50 Hz
Consumo	
K-01XD.....	26 W
K-03XD.....	25 W
Dimensioni esterne (L × A × P, comprese le sporgenze)	
445 × 162 × 438 mm	
Peso	
K-01XD.....	31 kg
K-03XD.....	28 kg
Temperatura di esercizio.....	
da +5°C a +35°C	
Intervallo di umidità operativa	
da 5% a 85% (senza condensa)	
Temperatura di stoccaggio	
da –20°C a +55°C	

Accessori inclusi

Cavo di alimentazione × 1
Telecomando × 1
● K-01XD: RC-1315
● K-03XD: RC-1301
Batterie per telecomando (AAA) × 2
Feltrini × 3
Manuale di istruzioni (questo documento) × 1
Certificato di garanzia × 1

- Le specifiche e l'aspetto sono soggetti a modifiche senza preavviso.
- Peso e dimensioni sono approssimativi.
- Le illustrazioni in questo manuale potrebbero differire leggermente dai modelli di produzione.

Dimensioni

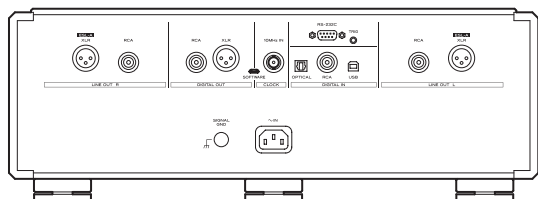
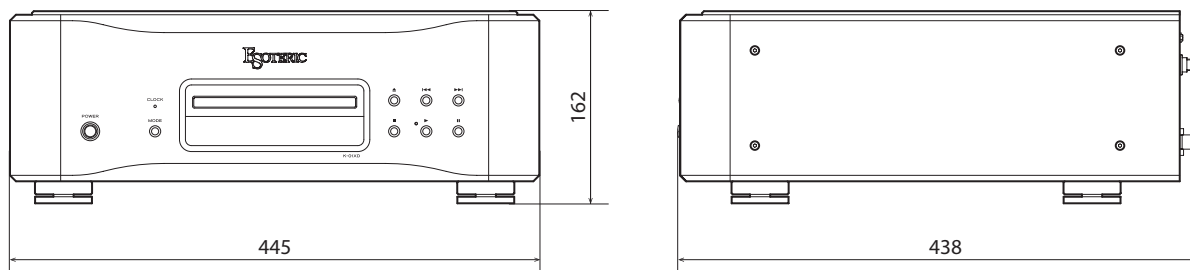

Schema di posizionamento dei piedini

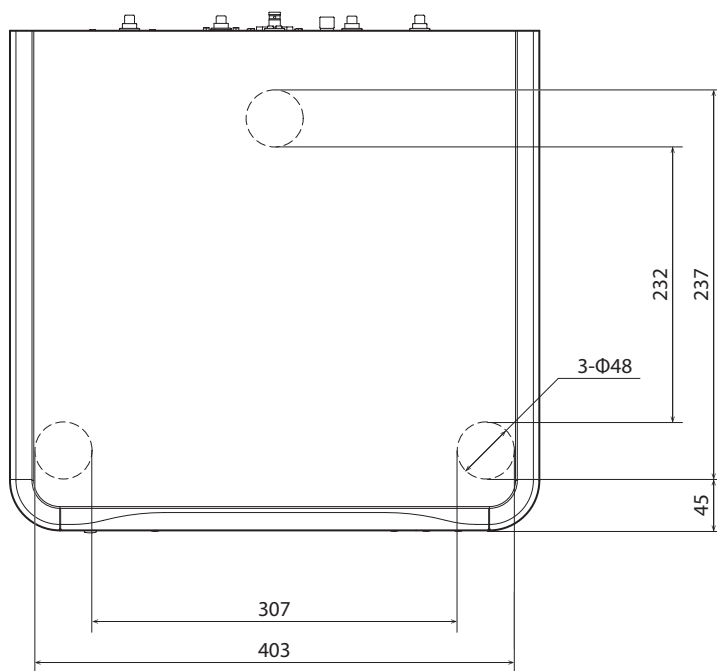

Dimensioni in millimetri (mm)
* Diametro dei piedini 48 mm x 3

- Questi disegni si riferiscono al K-01XD.
- Le dimensioni del K-03XD sono le stesse.

ESOTERIC

ESOTERIC COMPANY

1-47 Ochiai, Tama-shi, Tokyo 206-8530, Japan

Phone: +81-42-356-9156

This product has a serial number located on the rear panel. Please write it here and retain this for your records.

Model name: K-01XD/K-03XD

Serial number _____

0320-MA-3060A